



ISSN 1407-9321

Līdz 24. decembrim
abonē

«NOVADNIEKU»

2005. gadam

visās pasta nodaļās,
redakcijā Brīvības
ielā 14, Preiļos,
internetā

www.novadnieks.lv

sadaļā «Abonēšana»

2005. gadā:

● uz tradicionālo «Preses balli» šoreiz aicināsim nevis gada sākumā, kā ierasts, bet 2. aprīlī. Savus lasītājus, kas būs abonējuši laikrakstu visam 2005. gadam un vinnējuši loterijā iekas karti, «NOVADNIEKS» lūgs uz dzimšanas dienas svinībām. (Pieteikuma karti sāksim publicēt no 2005. gada 4. janvāra)

● BEZMAKSAS privātsludinājumi un juridiskās konsultācijas paliek spēkā.

2005. gada janvārī:

● tie lasītāji, kas būs abonējuši «Novadnieku» 2005. gada trim un vairāk mēnešiem, loterijā varēs vinnēt Hipotēku bankas maksājumu karti «Maestro» ar 50 latiem tās kontā. (Loterijas atļauja nr. 608.)

Līdz pašvaldību vēlēšanām — 89 dienas. Partijas sāk pamest ierakumus ar vecumveco lozungu rokās.
▶ 4. lpp.

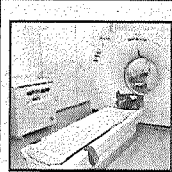

Preiļu slimnīcā modernākā aparatūra Latgalē.
▶ 5. lpp.



«Latgales drukā» top kalendārs.
▶ 6.-7. lpp.

Zvaniņš skan, un Ziemassvētki brauc



● Preiļu galvenā egle šogad ieguvusi jaunu svētku ietēru un gaida baltu sniedzīņu.

● Ugunis eglītē iedegās bērnu skandināto zvāņu skaņu pavadījumā. Foto: L.Rancāne

Ziemassvētku egļu iededzināšanas ceremonijas Preiļos, Līvānos un citviet šogad notiek neierasti «zaļos» apstākļos. Arī svētdien, kad preiļieši pulcējās pilsētas centrā, laukums, kurā atrodas smudrā svētku egle, bija tikpat zaļš kā pašas tērpis, bet tautu meitas danci varēja griezt blūzēs, vainadzīņiem galvā, brunčiem un villainēm plīvojojot.

Silti bija arī skatītājiem. Egļu iedegšanas ceremonijas rīkotāji — Preiļu novada kultūras centra darbinieki šoreiz bija parūpējušies par sirsniņu, mazliet sentimentālu pasākuma norisi īsti latviskā garā. Izskanēja un lomās tika parādīta sensenā pasaka par Ansi, par cilvēku, kurš bija atradis brīnumvērdu. Nauda krājās, bagātība vairojās, sirds nocietinājās, un, kad mūža galā brīnummonēta pa-

zuda, izrādījās, ka, dzenoties pēc mantas, pazaudēts viss — draugi, tuvinieki, mīlestība, draudzība, jaunība. Pasakas laikā pie skatītājiem ieradās gan kļiņģeru cepēji, kas ciena skatītājus, gan folkloras ansamblis no Preiļu Valsts ģimnāzijas, gan deju kolektīvs «Dancari», kā arī Preiļu novada domes priekšsēdētājs Jānis Eglītis un pat Ziemassvētku vecītis.

Kopīgais moto egļu iededzināšanas pasākumam bija saistīts ar zvaniņiem, tāpēc bērni skandināja līdzī paņemtus zvaniņus, bet drošākie pie mikrofona stāstīja par to izcelsmi un nopelnīja balvas. Zvanu skaņas «sadzirdēja» arī svētku egle un iemirdzējās visā skaistumā.

Pilsētas, ciemati, pagasti, — tās ir visu mūsu kopīgās mājas, un patīkami redzēt, ja tās tiek koptas un rotātas svētkiem. Izejot cauri Preiļiem, jādomā par cilvēku vienaldzību un attieksmi pret



savas mājas vai darba vietas izskatu pat gada skaitākajos svētkos. Tikai nedaudzas ēkas patlaban ar savu noformējumu izstaro svētku sajūtu. Dažā labā logā nevīžīgi karājas ar līmlentu piestiprināti pāris spīdīgi bumbuli vai paviršas krāsaino lampiņu rindas.

Interesants ir Preiļu kultūras nama noformējums. Silti oranžās bumbas tā logos izstaro gaismu un aicinošu siltumu, un kopumā visa ēka ieguvusi svētdienīgu izskatu.

Līvānu galvenās egles, kas atrodas pie kultūras centra, iedegšana notika īstas Ziemas klātbūtnē, kura ieradās meža zvēriņu un rūķu pavadībā. Līvānieši nevarēja nociesties neuzdodot jautājumus, kur palicis sniegs. Un tā, Ziemai nācās vien taisnoties par saviem palīdzīgiem rūķiem, kas visus šī gada sniega resursus

izšķieduši jau novembrī, un tagad atliek vien gaidīt līdz jaunam budžeta gadam. Ar dziesmām un dejām uzstājās Līvānu 1. vidusskolas Laimiņas skolas bērni. Eglīte iemirdzējās krāsainās ugunis, kad to mīļi palūdzta visi klātesošie un kopīgajam lūgumam piebalsoja arī novada domes priekšsēdētāja vietnieks Jānis Klauz. Scenāriju novada egļu iededzināšanai bija sagatavojusi kultūras centra speciāliste Anita Gavare, bet pirmssvētku noformējumu pie pašvaldības iestādēm, kā arī pie domes esošās dāvanu egļu rotu ir veidojusi centra māksliniece Alla Griņeviča.

Vārkavas novada galvenajā eglē, kas šajās dienās uzstādīta pie novada domes — pils Vecvārkavā, sveču ugunīnās izejaigossies 16. decembrī.

L.Rancāne

2005

PREIĻU RAJONA
MUIŽAS UN PILIS

PAZINOJUMS!

Cien., lasītāji!

Laikraksta redakcija ir vienojusies ar Preiļu pastu par kalendāra piegādi rajona teritorijā.

KALENDĀRU katrs (juridiskas un fiziskas personas), kas abonējis «Novadnieku» abonēšanas kampaņas laikā kaut vai vienam 2005. gada mēnesim, varēs saņemt savās pasta nodaļās no 2005. gada 4. janvāra, uzrādot abonēšanas kvīti.

Lauku iedzīvotājiem, kuriem ir grūtības nokļūt līdz pastam, pastnieks kalendāru nogādās uz mājām.

NACIONĀLĀS ZIŅAS

Spurdziņš nodod Saeimai apstiprināšanai jauno budžetu

Vakar, 13. decembrī finanšu ministrs Oskars Spurdziņš nodeva Saeimas priekšsēdētājam Ingridai Udrei jaunās valdības sagatavoto 2005. gada budžeta projektu. Ministrs, kurš šogad jau reiz parlamentā iesniedza savas vadītās ministrijas sastādīto budžetu, Saeimas spikeri iepazīstināja ar galvenajām Aigara Kalviša vadītās valdības prioritātēm. Kā ziņots, valdība cer, ka nākamā gada budžets, to pavadot likumprojektu pakete un grozījumi šā gada budžetā Saeimā pirmajā lasījumā tiks izskatīti 16. decembrī, bet galīgajā lasījumā — līdz 20. decembrim. Projektā ir paredzētas divas prioritātes — iekļauties Eiropas Savienībā un NATO, pilnībā izmantojot to dotās iespējas un sekmīgi aizstāvēt nacionālās intereses, kā arī pilnā apmērā un efektīvi apgūt Latvijai piešķirtos ES politisko instrumentu līdzekļus, nodrošinot valsts attīstību un izaugsmi. Tāpat būtiski līdzekļi plānoti dažādu sociālo problēmu risināšanai, arī veselības aprūpes nozarē. Nākamā gada budžetā paredzēti aptuveni 1,5 miljoni latu investīciju projekti, par kuru sadalīšanu konkrētām vajadzībām lems valdība, nevis Saeima. Savukārt grozot šā gada budžetu, 2,45 miljonus latu valdība varētu iemaksāt Eiropas Investīciju bankā, 14 miljonus latu — Eiropas Savienības kopējā budžetā, 1,43 miljonus latu varētu atvēlēt Iekšlietu ministrijai robežbūvju projektiem, vienu miljonu latu — Izglītības un zinātnes ministrijai Latvijas Olimpiskās komitejas kredīta atmaksai. Paredzēts arī papildu 17 miljonus latu izmaksāt tiešajos maksājumos lauksaimniekiem. Līdz ar to šie līdzekļi nebūs jāatvēl nākamā gada budžetā un varēs samazināt tā fiskālo deficītu. Agentūras LETA aptaujātie ekonomisti valdības akceptēto nākamā gada budžeta projektu vērtē pozitīvi. «Tas ir pozitīvi, ka budžeta deficīts tiek samazināts,» sacīja ekonomists Uldis Osis. Viņš atzina, ka mērenais budžeta deficīts — 1,67% no iekšzemes kopprodukta (IKP) jeb 133,5 miljoni latu — veicinās investīcijas un strauji attīstīsies ekonomika.

Eiropas Parlamenta deputāts Georgs Andrejevs — gada Eiropas cilvēks

Georgs Andrejevs ir dzimis 1932. gada 30. oktobrī Tukumā. 2004. gada 12. jūnijā Georgs Andrejevs tika ievēlēts Eiropas Parlamentā. Šobrīd Georgs Andrejevs ir EP Eiropas Liberāļu un demokrātu apvienības grupas Prezidija loceklis, kā arī Vides, sabiedrības veselības un pārtikas nekaitīguma komitejas priekšsēdētāja vietnieks. Aptauju organizēja Eiropas Parlamenta informācijas birojs. 2003. gadā par Eiropas cilvēku Latvijā kļuva Latvijas valstsvienības un Kijevas «Dinamo» uzbrucējs Māris Verpakovskis, bet 2002. gadā — dziedātāja, Eurovizijas dziesmu konkursa uzvarētāja Marija Naumova. 2001. gadā titulu ieguva Valsts Prezidente Vaira Vīķe-Freiberga, 2000. gadā — mūziķis Renārs Kaupers un grupa «Prāta Vētra», 1999. gadā politiķis un valstsvīrs Valdis Birkavs, bet 1998. gadā zinātnieks un publicists, Eiropas Komisijas administrācijas darbinieks Eduards Bruno Deksnis.

Šogad prognozē iedzīvotāju skaita samazināšanos par 12,8 tūkstošiem

Centrālās statistiskās pārvaldes novērtējums liecina, ka iedzīvotāju skaits valstī šogad būs samazinājies par aptuveni 12,8 tūkstošiem cilvēku. No tiem 11,6 tūkstoši — mirušo skaitam pārsniedzot dzimušo skaitu un 1,2 tūkstoši — emigrantu skaitam pārsniedzot imigrantu skaitu. Jaunā gada sākumā Latvijas iedzīvotāju skaits būs aptuveni 2 miljoni 306 tūkstoši.

Pēdējos trīs gados Latvijā pieaugu reģistrēto laulību skaits. 2004. gadā tas būs robežās no 10 300 līdz 10 500 (2003. gadā — 9989 reģistrētas laulības). Arī relatīvais laulātības rādītājs būs nedaudz augstāks nekā 2003. gadā — 4,5 laulības uz 1000 iedzīvotājiem salīdzinājumā ar 4,3 laulībām 2003. gadā. Šogad, kā jau tradicionāli katru gadu, visvairāk jaunu laulību reģistrēts augustā (1590) un jūlijā (1570). Laulību skaita pieaugums varētu būt arī veicinošs faktors 2001. - 2003. gadā vērotās dzimstības pieauguma tendences atjaunošanai nākamajos gados, lai gan Latvijā ir ļoti augsts ārlaulībā dzimušo bērnu īpatsvars — 44%. Pašlaik ļoti bieži laulības netiek juridiski noformētas, kas ir izplatīta parādība daudzās Eiropas valstīs. Ziņas sagatavoja T.Elste

NOVADNIEKS

Redaktore Tamāra Elste

Pasūtījuma indekss 3033.
Reģistrācijas apliecība nr. 000701018.
Izdevējs — SIA «Novadnieks. Redakcija».
Redakcijas adrese: Brīvības ielā 14, Preiļi, LV-5301.
Elektroniskais pasts: novadnieks@axel.lv
Tālr. 1-53-07056, mob. tel. 9410288 (redaktorei),
1-53-07057 (reklāmas un sludinājumu pieņemšana),
1-53-07058, 1-53-07059 (žurnālistiem). Fakss 1-53-07057.
Par sludinājumu saturu atbild to iesniedzējs.
Laikrakstā publicētie materiāli ne vienmēr atspoguļo redakcijas viedokli.

Pārpublicējot atsauce uz «Novadnieku» obligāta.
Laikraksts iespiests SIA «Latgales drukā» Rēzeknē.

Mājas lapa internetā: www.novadnieks.lv

Laikraksts iznāk astoņas reizes mēnesī
(otrdien, piektdien).

AKTUĀLI

Paaugstinātais bērna kopšanas pabalsts būs no 1. janvāra

No 2005. gada 1. janvāra bērna kopšanas pabalsta apmērs, kā arī piemaksas par diviņiem un triņiem tiks palielinātas. To paredz 7. decembrī Ministru kabineta (MK) sēdē apstiprinātie Labklājības ministrijas (LM) izstrādātie MK «Noteikumi par bērna kopšanas pabalsta un piemaksas pie bērna kopšanas pabalsta par diviņiem vai vairākiem vienās dzemdībās dzimušiem bērniem apmēru, tā pārskatīšanas kārtību un pabalsta un piemaksas piešķiršanas un izmaksas kārtību».

Noteikumu projekts paredz, ka bērna kopšanas pabalsts vienam no vecākiem tiks maksāts 70 % apmērā no viņa vidējās algas, no kuras veikta sociālās apdrošināšanas iemaksas 12 mēnešu laikā pirms bērna piedzimšanas. Tādējādi pabalsta apjoms līdzināsies tai algai, ko viens no bērna vecākiem saņem «uz rokas» (tātad pēc nodokļu nomaksas). Šo pabalstu paredzēts maksāt par bērna kopšanu līdz viena gada vecumam.

«Es vēlos apsveikt visas jaundzimušo ģimenes, kuras saņem šo jauko pirmssvētku dāvanu. Šis valdības lēmums man personiski ir ļoti nozīmīgs, jo par tā apstiprināšanu esmu pastāvējusi visu laiku, kamēr pildu labklājības ministres amatu. Tas ir apliecinājums, ka valsts sociālā poli-

tika tiek veidota ilgtermiņā un cilvēkiem nozīmīgu lēmumu pieņemšanai ir iespējams rast atbalstu, neskatoties uz valdību maiņu, kā šajā gadījumā — sabiedrības labklājības limenim nozīmīgo lēmumu atbalstījušas jau trīs valdības,» uzsver labklājības ministre Dagnija Staķe. LM izstrādātajā projektā ir noteikts, ka jauno bērna kopšanas pabalsta apmēru par bērnu, kurš dzimis pēc 2005. gada 1. janvāra viens no bērna vecākiem varēs saņemt uzreiz pilnā apmērā jau no gada sākuma.

Arī tiem nodarbinātajiem vecākiem, kuru bērniņi ir dzimuši līdz nākamā gada 1. janvārim un pēc 2005. gada 1. janvāra turpinās šo bērnu kopšanas periodu, no 1. janvāra pienākas bērna kopšanas pabalsts pēc jaunās noteikšanas kārtības. Bet sākotnēji vienam no vecākiem tiks izmaksāts pabalsta avanss 56 latu apmērā (t.i. minimālā bērna kopšanas pabalsta apmērā). Jauno pabalsta apmēru šiem vecākiem būs iespējams pārrēķināt pēc 2005. gada 31. marta.

LM speciālisti norāda, ka laiks līdz aprīlim nepieciešams, lai nodrošinātu pabalsta ieviešanai nepieciešamo jauno programmatūras izstrādi un aprēķināšanas kārtību, jo noteikumi ir pieņemti tikai šī gada beigās. Starpību par pārrēķināto pabalsta apmēru un izmaksāto avansu par laika periodu no 2005. gada 1. janvāra līdz 2005. gada 31. martam Valsts sociālās apdro-

«Smaidis ir lētāks nekā elektrība
un dod vairāk gaismas.»
Skotu sakāmvārds

šināšanas aģentūra (VSAA) visām jaundzimušo ģimenēm izmaksās pēc 2005. gada 31. marta.

Apstiprinātie noteikumi paredz, ka 2005. gadā nodarbinātām personām pabalsts nevarēs būt mazāks par 56 latiem un nevarēs pārsniegt 392 latus. Savukārt pabalsta apjoms personām, kas nav sociāli apdrošinātas (t.i. pirms bērna piedzimšanas nav bijušas nodarbinātas un nav veikušas sociālās iemaksas), būs 50 lati mēnesī.

Par bērna kopšanu vecumā no 1 līdz 2 gadiem vienam no vecākiem paredzēts pabalsts 30 latu apmērā.

Noteikumos noteiktas arī piemaksas par katru nākamā bērna tiem vecākiem, kas kopj diviņus vai triņus. Piemaksas apjoms ir 50 lati par katru nākamā bērna vecumā līdz 1 gadam un 30 lati vecumā no 1 līdz 2 gadiem.

Tāpat ir noteikta kārtība, kādā viens no vecākiem, kurš uzņemsies atbildību par bērna kopšanu, var pieprasīt un saņemt pabalstu. Lai saņemtu pabalstu, personai būs nepieciešams iesniegt rakstveida pieprasījumu, darba devēja apstiprinājumu par to, no kura līdz kuram laikam pabalsta pieprasītājam ir piešķirts bērna kopšanas atvaļinājums, un jānorāda, vai viņam ir noteikts nepilns darba laiks. Pabalsta pieprasītājam būs arī jāuzrāda pase un bērna dzimšanas apliecība.

Persona, kura nav nodarbināta, vai ir pašnodarbinātais, kurš negūst ienākumus,

kopjot bērnu vecumā līdz vienam gadam, šo faktu apliecinās VSAA, iesniedzot savu pieprasījumu par pabalsta piešķiršanu.

Dokumentus jaunā māmiņa vai tētis varēs iesniegt jebkurā VSAA nodaļā. Lēmumu par pabalsta piešķiršanu pieņems pabalsta pieprasītāja deklarētās dzīvesvietas VSAA nodaļa. Atbilde par pabalsta piešķiršanu vai motivētu atteikumu būs jāsniedz 10 dienu laikā.

Noteikumi paredz, ka personai, kura ir darba ņēmce (t.i. nodarbināta), pabalstu sāks maksāt no dienas, no kuras piešķirts bērna kopšanas atvaļinājums. Savukārt personai, kura nav nodarbināta, pabalstu piešķirs no bērna piedzimšanas dienas.

Atgādinām, ka LM no šī gada 1. oktobra jau paaugstināja bērna piedzimšanas pabalsta apmēru līdz 296 latiem, kas atbilst zīdaiņa pūriņa vērtībai faktiskajās cenās naudas izteiksmē. Šis pabalsta apmērs visiem ir noteikts vienāds, neatkarīgi no tā, kā māmiņa ir stājusies ārsta uzskaitē, jo, kā atzīmē LM speciālisti, bērna piedzimšanas pabalsts ir paredzēts bērniņam un viņa attīstībai.

MK noteikumi ir izstrādāti saskaņā ar šā gada 24. augustā valdībā apstiprināto Konceptiju par valsts sociālo pabalstu palielināšanu ģimenēm pēc bērna piedzimšanas.

Labklājības ministrijas
Komunikācijas
departaments

VID LATGALES REĢIONĀLĀ IESTĀDE INFORMĒ

VID Latgales reģionālā iestāde, veicot kontroles pasākumus tirdzniecības vietās, 65% gadījumos konstatē pārkāpumus

Lai pārbaudītu tirdzniecības noteikumu ievērošanu, VID Latgales reģionālā iestāde laika periodā no 2004. gada 18. novembra līdz 21. novembrim veica pastiprinātus kontroles pasākumus tirgos, izbraukuma un citās tirdzniecības vietās.

Kontroles pasākumu laikā veiktas 37 tematiskās pārbaudes, kuru laikā sastādīti 24 administratīvo pārkāpumu protokoli. Par konstatētajiem pārkāpumiem 14 gadījumos piemērots administratīvais sods kopumā 800 latu ap-

mērā, 8 gadījumos pārkāpējiem izteikts mutvārdu aizrādījums, savukārt 2 pārbaudes akti atrodas izskatīšanas stadijā.

Akcijas laikā konstatētie pārkāpumi saistīti ar preču uzskaites un preču pavad-

zīmju aprites kārtības neievērošanu — 12 gadījumi; EKA, preču dokumentu reģistrācijas žurnālu neatbilstību normatīvo aktu prasībām — 10 gadījumi; naudas summas EKA aparāta naudas kastē neatbilstību kontroles izdrukā norādītajam — 4 gadījumi; EKA čeku vai darījuma apliecināšanu dokumentu neizsniegšanu — 4 gadījumi. 2 gadījumos konstatēts, ka nepareizi tiek aprēķināti un/vai maksāti nodokļi no

darbinieku darba algām.

Kopumā VID LRI 2004. gadā veikusi kontroles pasākumus 2951 nodokļu maksātājiem. 2349 gadījumos par tematiskajās pārbaudēs konstatētajiem pārkāpumiem sastādīti APP un piemērots administratīvais sods 96,36 tūkstošu latu apmērā.

I.Pundure,
VID Latgales reģionālās
iestādes biroja
priekšniece

OTRDIENAS INTERVIJA

Pārmaiņas pastā jutīs visa sabiedrība

— Jūs, šķiet, esat piedzīvojis dažādus laikus pasta dzīvē. Kad bija jūsu pirmā darba diena šajā iestādē un ko esat pieredzējis pārmaiņu laikos?

— Tas bija 1988. gada janvārī. Tikai toreiz tas nebija visvienkārši pasta, bet gan sakaru uzņēmums, kur zem viena jumta un vienā ēkā mājvieta bija rasta gan telefonu centrāle, gan pastam. Tie bija vēl padomju laiki, nekādas reorganizācijas uzņēmumu nebija skārušas, tāpēc manā pakļautībā strādāja krietni vairāk darbinieku. Deviņdesmito gadu sākumā piedzīvojām neskaitāmas pārmaiņas. Sakaru ministrija, kuras pakļautībā strādājām, tika likvidēta, telefona sakarus no pasta atdalīja. Pat toreiz, kad pasta vēl nebija atsevišķs uzņēmums, nestrādājām rentabli. Ik gadu pastam izdevumu segšanai tika piešķirta dotācija. Kļūstot patstāvīgiem, ne par kādu papildus finansējumu vairs nevarēja sapņot. Vajadzēja izdzīvot, kā paši protam un spējam. Taču tas bija praktiski nereāli no ienākumiem, kurus varējām saņemt no tiešajiem pasta pakalpojumiem.

— Lai gan toreiz pasta nosaukumā bija minēts, ka esat bezpeļņas organizācija, gluži bez peļņas taču nevarējāt pastāvēt?..

— Protams, sākās attīstības ceļa meklējumi. Sapratām, ka viena no iespējām ir dažādu pirmās nepieciešamības preču tirdzniecība. Tā kā apkalpojām lielākoties lauku cilvēkus, zinājām viņu vajadzības — ziepes, veļas pulveri, spaiņi un bļodas, pavasaros dārzeņu sēklas, rudenos un ziemā dažādas dzijas. Vārdu sakot, piedāvājām to, kas ir lēts un vienkārši iztirgojams. No vienas puses, tas nav mūsu pienākums, no otras — pastniekam taču nav nekādu problēmu līdzās laikrakstiem un vēstulēm iemest somā gurķu vai burkānu sēklas vai aiznest lauku tantīnai nomaļās mājās pāris ziepju gabalus. Sortimentu tiek pētīts, dažādots, nepārtraukti mainīts.

Sākumā mūsu ienākumi bija visai nelieli — desmit vai divpadsmit tūkstoši latu. Pašlaik ienākumu līmeni esam palielinājuši divpus reizes. It īpaši populāri pēdējā laikā kļūst visdažādākie katalogi — «Hobby Holl», «Antilla», «Select» un citi. Sākotnēji rāmi un mazliet ar neuzticību, bet tagad lauku iedzīvotāji pat ar zināmu azartu sāk iegādāties dažādas preces pa pastu. Cilvēku gaume aug, viņiem šāds pakalpojums šķiet ērts. Ja nepatīk, var nosūtīt precī atpakaļ, pie tam, tiek piedāvāts atliktais maksājums.

— No kurienes šī katalogu mode pie mums ieradās?

— No Igaunijas. Taču sākums meklējams Skandināvijas valstīs, Somijā un Zviedrijā, kur liela daļa lauku iedzīvotāju jau sen neapmeklēja lielveikalus, jo uzskata par vienkāršāku iespēju aiziet uz pastu, aizpildīt pasūtījumu lapu un gaidīt, kad pasta mašīna pasūtītās

preces atvedīs līdz namdurvīm un pat ienesīs istabā.

Cilvēki ātri pierod pie ērtībām. Biju no tiesas izbrīnīts par milzīgajiem pasūtījumu kalniem, kas pasta mašīnām jāizvadā Somijā. Liekas, ka drīz tā varētu būt arī pie mums. Lielgabariņa kravas, piemēram, ledusskapjus, televizorus, velosipēdus vai mēbeles piegādājam pasūtītājiem ar savu transportu jau pašlaik.

— Sen vairs neredz pa ceļiem braucam tās grabošās un pēc benzīna smakojošās pasta mašīnas, kādas atceros kopš bērnības.

— Jā, pēdējo desmit gadu laikā pasta dzīvē daudz kas izmainījies, arī automašīnu parks. Padomju ražojuma GAZUS nomainīja «Renault». Tagad vai jānodrebinās, atceroties, cik laika un naudas vajadzēja tērēt mašīnu remontiem. Ceru, ka vēl šogad tiksīm vaļā arī no sava pēdējā žiguliša, kurā vairs nav iespējams sakraut un pa nodaļām izvadāt sūtījumus, laikkrastus un preces.

— «Latvijas Pasta» ģenerāldirektors Gints Škodovs, informēot sabiedrību par pasta jauno stratēģiju, uzsver — notiks pāreja uz motorizēto piegādi. Ko tas nozīmē? Vairbūt katram pastniekam tiks piešķirts transportlīdzeklis, piemēram, motorollers, kādi redzēti ārzemju filmās?

— Motorizētā piegāde patiešām ir viens no pasta jaunās stratēģijas elementiem, tāpat kā jaunu pasta pakalpojumu ieviešana, pasta nodaļu remonts, kā arī darbinieku motivācija un klientu apkalpošanas kultūras uzlabošana.

Motorizētā piegāde nenozīmē motorolleru vai mopēdu katram pastniekam. Lieta būs mazliet savādāka, un es nevaru teikt, ka viennozīmīgi pozitīva. Pašlaik tiek veikti aprēķini, kas liecina, ka turpmāk četru pastnieku vietā, visdrīzāk, ar darbu tiks galā maksimums divi cilvēki, kuri brauks ar automašīnu. Tas nozīmē, ka pastnieku skaitu nāksies samazināt, toties pārējiem darba apstākļi tiks uzlaboti. Tas ir ļoti sarežģīts jautājums arī tajā ziņā, ka valstī, tajā skaitā arī Latgalē un Preiļu rajonā, lauku ceļi nebūt nav tik labi un līdzeni, lai pastnieks ar mašīnu varētu piebraukt pie katrām lauku mājām.

Pagaidām motorizētā piegāde attiecas uz lauku pasta nodaļām, kur jāveic lieli attālumi. Pirmos aprēķinus pašlaik veicam Rušonas pagastā, Preiļu novada lauku teritorijā un Sutru pagastā. Iespējams, ka izmaiņas mūsu dzīvē ienāks jau nākamā gada sākumā.

— Vai tās skars arī pasta nodaļu struktūru?

— Simtprocentīgas skaidrības šajā jautājumā pagaidām nav, tomēr zināms, ka rajona teritorijā būs tā saucamie pasta mezgli, uz kuriem ar pasta automašīnu tiks piegādāti visi sūtījumi, savukārt, tālāko veiks, piemēram, kāds privātzņēmējs, kurš ar savu personīgo automobili sūtījumus vedīs



● Mavrikijs Lomakins pasta vadītāja amatā pieredzējis dažādus laikus. Bet tikai tagad, viņš atzīstas, rodas pārliecība, ka pasta nozare sāk mainīties un attīstīties. Foto: M.Rukosujevs

uz mazajiem pasta punktiem.

— Kāpēc tas tiks uzticēts privātzņēmējam?

— Tāpēc, ka pasta ar savu transportu nevar paspēt visu teritoriju izbraukt. Bet privātzņēmēji ieinteresēti iesaistīties šajā procesā. Tā ir, teiksim, Rušonas pagastā, kur cilvēki tikai gaida skaidrojumu un ir gatavi noslēgt līgumu. Šādā veidā pasta sūtījumi tiek nogādāti adresātiem Igaunijā, tur visi ir ļoti apmierināti.

— Latvijā ir 964 pasta nodaļas. Cik no tām atrodas Preiļu rajonā?

— Preiļu rajonā ir 30 pasta nodaļas. Diemžēl jāatzīst, ka tikai pilsētu nodaļas strādā rentabli. Un tas ir pašsaprotami, jo peļņa ir tur, kur ir vairāk cilvēku. Laucinieki pasta pasūtītāji tikai laikkrastus, saņem bērnu pabalstus un pensijas. Tas arī viss.

Domāju, ka jaunajā pasta attīstības stratēģijā minētā motorizētā piegāde ir viens no veidiem, kā samazināt mazo un zaudējumus radošo pasta nodaļu skaitu.

— Pāris gadu laikā pasta nozarē plānots ieguldīt 43 miljonus latu. Jūs minējāt, ka nākotnē plānoti arī pasta nodaļu remontu. Daudzi man piekritīs, ka tas ir viens steidzīgi darāms darbiņš, jo daudzviet telpas izskatās pavisam nožēlojami.

— Kopš deviņdesmito gadu sākuma pasta nodaļu remontiem līdzekļi praktiski netika iedalīti. Ja nu vienīgi saņēmām atļauju šo to pielabot vai nokrāsot. Pasta nodaļas izskatās noplukušas, iekārtojums aizvēsturisks. Akciju sabiedrības vadība tagad beidzot pieņēmusi lēmumu ķerties pie lietas, lai pašiem par savām mājām nebūtu kauns un arī cilvēkiem būtu patīkami pastā uzskatīties.

Ar prieku varu pavēstīt, ka līdz šī gada beigām pilnībā tiks izre-

montētas pasta telpas Līvānos. Mēbeles un iekārtas iegādāsimies nākamā gada janvārī. Esmu drošs, ka pasta apmeklētāji jutīsies pārsteigti par lielajām pārmaiņām. Līdzīgi notikumi gaidāmi arī Preiļos, Rožupē, Riebiņos, Aglonā, jo tiek gatavoti remontdarbu projektu dokumenti.

— Vai tas nozīmē, ka pasta būs vieta, kur cilvēki nāks ne tikai, lai nosūtītu vēstuli, bet varēs tikties ar paziņām, parunāties, pasēdēt pie kafijas tases?

— Protams! Starp citu, laukos vienā otrā vietā pasta nodaļa tik tiešām ir iecienīta vietējo iedzīvotāju tikšanās vieta. Piemēram, Lomos vietējā pašvaldība par saviem līdzekļiem veica telpu remontu ar norunu, ka pasta telpas cilvēkiem būtu atvērtas. Tagad daudz ko nosaka konkurence. Ja pasta kādā savā darbības virzienā atslābināsies, konkurenti būs klāt un izstums mūs pavisam.

— Tajās pašās ārzemju filmās esmu redzējis pastniekus glītos formas tērpos. Vai tāds kādreiz saņems arī mūsu pastnieki?

— Par to tiek domāts. Taču es gribu uzsvērt vēl vienu lietu — mūsu darbiniekiem būs nopietni jāmācās. «Latvijas Pasta» darbiniekiem Rīgā ir mācību centrs, kur viņi apgūs zinības savstarpējo attiecību jautājumos, mācīsies psiholoģiju un to, kā veidot attiecības ar klientiem. Būs jāpaaugstina kvalifikācija, jo pasta nodaļās nekāds retums nav jaunākās paaudzes kases aparāti, datori. Vairāki mūsu darbinieki neklātienē apgūst augstāko izglītību — ekonomiste Irina Starovoitova, galvenā grāmatvede Ārija Čipāne, mācās arī pasta ekspluatācijas daļas vadītāja Janīna Leibuka un normētāja Lidija Kivleniece.

— Liela daļa pastnieku un pasta darbinieku ir vidēja vai pat ve-

cāka gadagājuma cilvēki. Vai Latvijā ir mācību iestāde, kurā gatavo profesionāļus?

— Droši vien tikai retais zina, ka Rīgā ir pasta koleģža. Starp citu, iestāties tur šovasar varēja bez iestājekāmieniem. Diemžēl mācīties gribētāju no mūsu rajona nebija. Es saprotu, kāpēc tā ir. Pašlaik pasta nav pievilcīgs darbinieku zemo algu dēļ, jo mēs nevaram līdzināties banku vai kādu valsts iestāžu darbiniekiem. Jau nieši neredz perspektīvu... Tomēr iegaumējiem vienu — pasta bija, ir un būs. Tas pastāv jau 362 gadus un pastāvēs vēl vismaz tikpat ilgi. Arī atalgojums pieaug, un tas manī vieš optimismu.

— Bet modernās tehnoloģijas? Vai tās neaizstās vēstules un tradicionālos Ziemassvētku apsveikumus?

— Nekādas tehnoloģijas, nekādi mobilie telefoni nevar aizstāt vēstuli, ko viens cilvēks rakstījis otram. Nosūtīt izziņu var pāris minūtēs. Lai uzrakstītu vēstuli, vajadzīgs ne tikai laiks, bet arī vēlšanās, sirds siltums. Vēstules cilvēkus satuvina.

— Decembris pasta nodaļās parasti ir saspringts laiks, jo notiek parakstīšanās uz laikrakstiem un žurnāliem nākamajam gadam. Kā šis process rit šogad?

— Parakstīšanās kampaņa turpināsies līdz 23. decembrim, tādēļ ir pārāgri spriest, cik daudz abonentu preses izdevumiem būs nākamgad. Tomēr pasta nodaļu darbinieki pēdējo gadu laikā ir pārliecinājušies, ka aktīvākie laikrakstu un žurnālu lasītāji ir laucinieki, pie tam, pensionāri.

Cilvēku intereses ir ļoti dažādas, taču rajonu laikraksti, tajā skaitā arī «Novadnieks», bez šaubām, vienmēr ir pieprasīti, jo raksta par aktuālām lietām un pazīstamiem cilvēkiem. Pastnieka uzdevums ir pārliecināt lasītājus, ka jaunākā informācija pašlaik ir lielākā bagātība. Šī gada desmit mēnešos tikai trīs no rajona pasta nodaļām nebija izpildījušas tarifu ieņēmumu plānu, kur viena no galvenajām jomām ir preses izdevumu abonēšana. Atzinīgi tiek vērtēta iespēja pasūtīt «Novadnieku» jebkurā dienā un saņemt jau nākamo laikraksta numuru.

— Visu laiku esam runājuši tikai par darbu vien. Sakiet, ar ko jūs vislabprātāk nodarbojaties brīvajā laikā?

— Rudenī un ziemā vislabprātāk lasu grāmatas, ļoti cienu dokumentālus izdevumus par vēsturiskiem notikumiem, arī par šodien. Ar aizrautību nesen izlasīju Jeļenas Tregubovas grāmatu «Kremlja digera pastāsti». Biju no tiesas pārsteigts par politikas aizkulisēm Krievijā.

Pavasārī un vasarā man patīk būt pie dabas. Kopju savu augļu dārzu. Katru pavasari priecājos par ziediem, bet rudenī gaidu ražu. Nez ko neveicas ar plūmēm, nevaru un nevaru sagaidīt augļus.

L.Kirillova

LĪDZ PAŠVALDĪBU VĒLĒŠANĀM — 89 DIENAS

Partijas sāk pamest ierakumus ar vecumveco lozungu rokās

10. decembrī apritēja 15. gadadiena kopš Latvijā pēc Otrā pasaules kara notikušas pirmās demokrātiskās vēlēšanas. 1989. gada 10. decembrī tika vēlētas Latvijas vietējās tautas deputātu padomes. Vēlēšanām bija sagatavoti vairāki saraksti. Toreiz uzvarēja Latvijas Tautas fronte. Pa šo laiku esam pieraduši pie demokrātiskām vēlēšanām «visām gaumēm» — nacionāļiem, radikāļiem, labējiem, kreisajiem, kā arī pie pirmsvēlēšanu cīņām. Gan bruņnieciskām, gan tādām, kurās labi visi paņēmienu. Tikai aizvien biežāk cilvēki, kas lauzušies kļūt par tautas kalpiem, beigu beigās top par uzpūtiem tautas kungiem, bet programmas, kurās mudz no solījumiem uzlabot, ieviest, sakārtot, attīstīt, nodrošināt, tiek noliktas augstā plauktā līdz nākamajai vēlēšanu reizei.

Centrālā vēlēšanu komisija (CVK) 8. decembrī pieņēma lēmumu par 2005. gada 12. marta pilsētas domes, novada domes un pagasta padomes vēlēšanu izsludināšanu. Noteikts ievēlamo deputātu skaits. Pašvaldībās līdz 2000 iedzīvotāju ievēlami septiņi deputāti, pašvaldībās, kurās ir no 2001 līdz 5000 iedzīvotāju — deviņi deputāti, no 5001 līdz 20 000 iedzīvotāju — 11 deputāti, no 20 000 līdz 50 000 — 13 deputāti. Vēlētāju apvienības deputātu kandidātu sarakstus varēs pieteikt tajās pašvaldībās, kurās iedzīvotāju skaits vēlēšanu izsludināšanas dienā būs mazāks par 5000. Pārējās pašvaldībās sarakstus drīkstēs iesniegt tikai partijas un partiju apvienības.

Laikraksts «Novadnieks» veica pirmo situācijas pētījumu rajona abās pilsētās — Līvānos un Preiļos, noskaidrojot, cik lielā mērā nākamie un arī pašreizējie tautas kalpi mobilizējušies, kā spodrina savas bruņas un ar kādiem ieročiem — tas ir — solījumiem gatavojas uzvaras kandināšanai. Dažas labas partijas darbība aizvadītajos gados gan ne ar mikroskopu nav saskatāma un arī patlaban tās vēl nav pametušas savus drošos bezdarbības ierakumus. Šādā gadījumā viņiem atliek cerēt uz vēlētāju lētticību, sak, ņemiet par labu, ka neko neesam darījuši, bet vai mūsu solījumi nav gana skaisti, lai uzvarētu?

Solās aptvert 70 procentus no pašvaldībām

Partijas «JAUNAIS LAIKS» Preiļu rajona nodaļas vadītājs Pēteris Rožinskis atklāja, ka partija izvērsusi mērķtiecīgu, plānveidīgu darbu gandrīz visā rajonā. Šis būs pirmās pašvaldību vēlēšanas, kurās startēs partijas «Jaunais laiks» saraksti, teica Pēteris Rožinskis. Kopumā rajonā partija startēs 70 procentos no pašvaldībām, līdz ar to aptverot 68 procentus no visiem iedzīvotājiem. «Jaunā laika» deputātu saraksti tikšot iesniegti gan Preiļos, gan Līvānu novada domes vēlēšanām, jaunajā Riebiņu novadā, iespējams, arī Aglonas pagastā. Izstrādātas partijas programmas, ko piedāvāt Līvānu un Preiļu novadu vēlētājiem. Pēteris Rožinskis informēja, ka partijas darbībā uzsvars likts uz trim galvenajām lietām: atklātums un godīgums nodokļu maksātāju naudas tērīšos; pašvaldības darba uzmanības centrā būs cilvēks un viņa vajadzības; strādās komanda, kas izveidota no zinošiem cilvēkiem. Mēs būsim liels konkurents pie varas esošajām politiskajām partijām, un esam pārliecināti par savu sarakstu panākumiem, jo atzīstam sevi kā ļoti spēcīgu politisko spēku, neslēpa vietējais partijas līderis. Esot nopietni strādāts, veiktas iedzīvotāju aptaujas, noskaidrojot, ko viņi grib sagaidīt no jaunievēlētājiem deputātiem. Runājot par personālajām, Pēteris Rožinskis neslēpa, ka sarakstā Preiļu novada domes jaunajām vēlēšanām iekļauti trīs pašreizējie domes deputāti, arī viņš tajā skaitā.

Sociāldemokrāti gatavi cīnīties

LATVIJAS SOCIĀLDEMOKRĀTISKĀS STRĀDNIEKU PARTIJAS Preiļu rajona teritoriālās organizācijas vadītājs, rajona izglītības pārvaldes priekšsēdētājs Andrejs Zagorskis atklāja, ka ir apspriesta iespēja par to, ka LSDSP saraksti varētu kandidēt uz Preiļu, Līvānu un Riebiņu novada domes

vēlēšanām. Viņš nenoliedz, ka arī pats varētu būt starp kandidātiem. Savukārt Preiļu novada kopas vadītājs Vladimirs Ivanovs, Preiļu novada domes priekšsēdētāja vietnieks, atzina, ka kandidātu saraksts vietējās pašvaldības vēlēšanām jau ir sastādīts. Viņš apstiprinot atbildēja arī uz jautājumu, vai kandidēs pats un pārējie sociāldemokrāti, kas darbojas pašreizējās domes sastāvā.

Līvānu un Preiļu novadu domju vadītāji nodomus neslēpj

No TAUTAS PARTIJAS saraksta Līvānu novada domē pagājušajās vēlēšanās tika ievēlēti trīs deputāti. Līvānu mērs Andris Vaivods ar jaunajām vēlēšanām saistītos nodomus neslēpj: «Vai startēšu? Man ir pienākums to darīt. Ja cilvēki mani ir ievēlējuši iepriekšējā reizē, tad arī nākamajās man ir jāstartē. Bez tam vēlos izdarīt līdz galam visu iesākto.» Andris Vaivods teica, ka sarakstis ir gatavi. «Tā veidošanā esam strādājuši ļoti nopietni», viņš atzina. Pēc Līvānu mēra domām, sarakstā iekļautajiem cilvēkiem piemīt augsta atbildība, ko viņi arī pierādījuši savā iepriekšējā darbībā.

Arī Preiļu novada domes priekšsēdētājs Jānis Eglītis stāstīja, ka Tautas partijas saraksts pašvaldības vēlēšanām galvenajos vilcienos jau tapis, bet pilnībā būšot gatavs līdz gada beigām. Ar noteiktu «jā» Preiļu mērs atbildēja uz jautājumu, vai viņa uzvarēs būs jaunajā sarakstā.

Tautas partijas Preiļu biroja vadītāja Anita Muzikante apstiprināja, ka tautpartijnieki rajonā sevi pārstāvēs ar diviem sarakstiem — Preiļu un Līvānu novada domē. Mūsu partija ir valdībā, tagad jāstrādā pie personālajām uz vietām, viņa teica.

«Nē» iepriekšējiem partneriem

No LATVIJAS DEMOKRĀTISKĀS PARTIJAS un savienības «LATVIJAS CEĻŠ» apvienotā sa-

raksta Līvānu novada domē iepriekšējās vēlēšanās tika ievēlēti pieci deputāti. Maija Dzintra Kručiņa, Līvānu 1. vidusskolas direktore, ir viena no viņiem. Tagad nopietni gatavojusies pieteikumam arī uz jauno domes sastāvu, bet — citas partijas sarakstā. Ar bijušo vairs neesot pa ceļam. Stāstīja, ka par politisko darbību vairs nedomājus, bet tomēr jāviesies pierunāties, jo novadā vēl daudz iespēju lieliem darbiem un jauniem projektiem. Tāpēc devusi savu «jāvārdu» saraksta veidotājiem.

Nav gatavi sarunai ar presi

Savienības «LATVIJAS CEĻŠ» Līvānu nodaļas vadītājs, SIA «RNS D» direktors Andris Stikāns atzina, ka nav gatavs sarunai ar presi un patlaban nevar atbildēt uz jautājumu, vai savienība pašvaldību vēlēšanās piedalīsies ar savu sarakstu. Viņš uzskata, ka nodaļa pastāv tikai formāli. Iepriekšējā reizē «ceļnieku» un LDP apvienotais saraksts Līvānu novada domē svinēja spožu uzvaru, savācot visvairāk — piecas deputātu vietas, taču nemācēja noturēties pie varas. Andris Stikāns tagad gan kritiski izteicās par LDP «piekabīnāšanu» ceļniekiem.

Preiļu novadā «ceļnieki» gatavojas konkurēt

Ceļnieki sākuši sarakstu sastādīšanu novada domes, kā arī atsevišķu lauku pašvaldību vēlēšanām, stāstīja savienības «LATVIJAS CEĻŠ» Preiļu nodaļas koordinatore, kultūras valsts inspektore Preiļu rajonā Elvīra Brovacka. Par galveno uzskatām piedalīšanos, lai «Latvijas ceļa» vārds atkal izskanētu, koordinatore atbildēja uz jautājumu, ar kādām prioritātēm «LC» bruģē ceļu uz vēlētāju sirdīm.

Nevēlas, lai figurētu

Ja deputātu kandidāti sabiedrībā ir ļoti pazīstami, ja potenciālie vēlētāji var sekot viņu darbībai un salīdzināt ar pārējiem pretendentiem, izvēli izdarīt ir vieglāk. Iepriekšējo gadu pieredze liecina, ka daži deputātu kandidātu saraksti parādās pēdējā brīdī. Uz kādu nejausības efektu cer cilvēki, par kuriem iepriekš nekas nav zināms?

Tālrunu numuru grāmatā atrodams partijas «LATGALES GAISMA» Preiļu nodaļas mobīlā telefona numurs. Zvanot uz to, atsaucās vīrieša balss. Runātājs teica, ka patlaban Preiļu nodaļā aktīvātes uz laiku pārtrauktas, viņš pats esot Madonā, informāciju bez saskaņošanas ar partijas vadību sniegt nevarot, runāt par gatavošanas vēlēšanām varētu pēc vairākām nedēļām un vispār — «negrībētu, lai patlaban mēs kaut kur figurētu».

Tajā pašā laikā iespējams uzraksts ar partijas nosaukumu pie kāda no daudzstāvu namiem Preiļos iedzīvotājiem maldinoši liek domāt, ka viss notiek, — partija demonstrē savu dzīvotspēju.

Pagaidām par saraksta veidošanu nav domāts

Savukārt partijas «LATGALES

GAISMA» Līvānu nodaļas vadītāja Ineta Bibbāne, Jaunsilavas pamatskolas skolotāja, presei atzīst, ka nodaļa pastāv, tās biedri atzīst savu piederību partijai, taču nevēlas kandidēt vēlēšanās. Ir notikusi domu apmaiņa par saraksta veidošanu un kandidātu pieteikšanu, tomēr lielākā daļa atzīstot, ka neesot nozīmes to darīt. Pašlaik partijas līderis Rihards Eigims esot stipri aizņemts, tāpat arī Līvānu nodaļas vadība, un jautājums par vēlēšanām nemaz neesot pārrunāts. Situācija būšot skaidrāka pēc Jaunā gada. «Ja Eigims uzskatīs, ka mums vēlēšanās jākandidē, veidosim sarakstu,» teica Ineta Bibbāne.

Varētu piedalīties

Līvānu novada domes deputāts, ātrās medicīniskās palīdzības feldšers Valdis Anspaks iepriekšējās vēlēšanās startēja LATVIJAS SOCIĀLDEMOKRĀTISKĀS STRĀDNIEKU PARTIJAS sarakstā. Pašreizējā Līvānu domē no LSDSP saraksta darbojas divi kandidāti. Tagad Valdis Anspaks atzīst, ka par jauna šīs partijas saraksta veidošanu neko nav dzirdējis, un, ja arī tas tiktu darīts, viņš nevēlētos šo partiju pārstāvēt. Neesmu LSDSP biedrs, bet to atbalstīju, jo toreiz ļoti augstu vērtēju partijas līderi Juri Bojāru, teica Valdis Anspaks. Viņam zēl, ka partija ir šķēlusies un, viņaprāt, mainījusi ideālus, tāpēc vairs negribētu ar to saistīt savu vārdu.

Valdis Anspaks atzina, ka ir apsvēris iespēju par sadarbību ar divām citām partijām, taču pagaidām neesot saņēmis piedāvājumu. Viņš gan šaubās, vai pret viņu nebūtu noraidoša attieksme, kā jau pret bijušo «sociķi».

Tēvzemnieki demonstrē nopietnu attieksmi

Jānis Mūrnieks, partijas «TĒVZEMEI UN BRĪVĪBAI»/LNNK Preiļu rajona nodaļas vadītājs, SIA «Lauku tehnika» pārvaldnieks, izvērstos komentāros neielaidās, bet atbildēja konkrēti: «Jā, esam gatavi strādāt Preiļu novada domē.» Tēvzemnieki gatavojot savu deputātu kandidātu sarakstu. Cilvēkresursu pietiekot arī otra saraksta izveidei, kas varētu tapt iesniegts Līvānu novada domes vēlēšanām. Patlaban attiecībā uz konkurences radišanu Līvānu domē galīgais lēmums vēl neesot pieņemts, bet partijas atbalstītāji Rožupē uz to nokaņojusies.

Ar «bitēm» nav pa ceļam

Jevgēnija Reinbaha, kas pašreizējā Līvānu novada domē bija ievēlēta kā politiskās organizācijas «Par cilvēka tiesībām vienotā Latvijā» pārstāve un vadīja saraksta sastādīšanu iepriekšējām vēlēšanām, tagad no šīs organizācijas novērsusies. Neatbalstu tik radikālus uzskatus, kādi ir PCTVL biedriem, viņa teica preseī. SIA «REF» īpašniece Jevgēnija Reinbaha izvēlējusies TAUTAS SASKAŅAS PARTIJU un veido jaunu deputātu kandidātu sarakstu no līdzīgi domājošajiem. Tajā figurēs arī viņas uzvarēs. Sīkaku darbības programmu neatklāja, taču atzina,

ka saskanieši iestājas par saskaņu starp tautībām un cilvēkiem, savu mērķi saredz rūpēs par cilvēku un viņa vajadzībām. Programmā uzsvars likts uz to, lai atvieglotu Latvijas pilsonības iegūšanu citu tautību iedzīvotājiem, kā arī vēlēšanu tiesību piešķiršanu nepilsoņiem, kuri šajā valstī nodzīvojuši daudzus gadus.

Komentāra nebūs

Esmu LSDSP biedrs, bet vēlēšanās kandidēju no LATVIJAS DEMOKRĀTISKĀS PARTIJAS saraksta, stāstīja Preiļu novada domes deputāts Vladimirs Haritonovs. Par to, vai partija, ar kuras vārdu iekarots domes deputāta krēsls, tagad pastāv un darbojas, Vladimirs Haritonovs neko nezināja teikt. Komentāru nebūs, viņš atbildēja uz jautājumu par bijušajām attiecībām nesaprotamajā trīsstūrī — LDP, LSDSP un deputāts. Tāda pat atbilde preseī tika dota uz jautājumu, vai gatavojas vēlreiz iegūt deputāta mandātu.

PCTVL saskata darbības lauku cilvēku sociālajā aizsardzībā

Mēs gribam darīt tos darbus, kam dome nepievērs uzmanību, teica politisko organizāciju apvienības «PAR CILVĒKA TIESĪBĀM VIENOTĀ LATVIJĀ» Preiļu nodaļas koordinators, pensionārs Modris Krūze, kurš uzņēmis deputātu kandidāta saraksta veidošanu. Apvienībā pārgājuši daļa no tiem biedriem, kas iepriekšējās vēlēšanās bija kopā ar Latvijas Demokrātisko partiju. Modris Krūze un viņa domubiedri ir pārliecināti, ka izdosies iekarot vēlētāju atbalstu ar solījumiem sociālajā jomā. Mazturīgie iedzīvotāji, kas nesnorēkināties par komunistiem maksājumiem, tiek tiesas ceļā izlikti no dzīvokļiem, un pašvaldība viņus nostāda vienā līmenī ar «bomžiem» un dažādām sabiedrības pādbienēm, ierādot kopīgu dzīvesvietu. Vai to ir pelnījuši, piemēram, garu darba mūžu aizvadījuši pensionāri, kuri nevar samaksāt par trīsistabu dzīvokli un labprāt pārceltos uz normālu vienistabas dzīvokli kārtīgā vidē? Preiļos nav sociālo dzīvokļu šādiem cilvēkiem, bet sociālais dienests pārvērsts par kantori, teica Modris Krūze. Tāpēc viņš pats un viņa domubiedri ieņēmuši aktīvu pozīciju, cerot uz vietām jauno deputātu skaitā.

□□□

Un tā, partijas pagaidām pozīcijas neatstāj, piesardzīgi mēģina iztaustīt pretiniekus. Vienas izmet makšķeri ar nenopietnu esmu galā, ja nu tomēr vēlētājs uzķeras. Drošākās demonstrē cīņas-sparu. Īstie mēģinājumi ar joprojām vecumveco lozungu — mēs strādāsim jūsu labā — iekarot vēlētāju balsis vēl priekšā. Bet lozungu krāsas gan visai noplukušas.

Iespējams, ka vēlēšanām sarakstus gatavo arī citas partijas, bet tik noslēpumaini, ka žurnālistiem tās neizdevās atrast.

L.Rancāne

PREIĻU UN LĪVĀNU NOVADOS

Piešķir līdzekļus fotoizstādei

Līvānu novada dome piešķirusi 84 latus Latvijas savienības «Černobiļa» Preiļu rajona nodaļai fotoizstādes šagatavošanai un atklāšanai 2005. gada 31. janvārī Līvānos. Fotoizstāde būs veltīta Černobiļas AES katastrofas upuru piemiņai.

G.Kraukle

Modernākā aparatūra Latgalē

Ir viens no tiem retajiem, precīgajiem brīžiem, kad jūs esat sapulcējušies slimnīcā sakarā ar jaunas, modernas aparatūras iegādi un uzstādīšanu, uzrunājot klātesošos, teica SIA «Preiļu slimnīca» direktors Jānis Anspoks. Uz patīkamo ceremoniju – lentītes pargriešanu pie kabineta durvīm, kurā atrodas jaunais datortomogrāfs, un tā atklāšanu bija ieradušies rajona padomes priekšsēdētājs Arvīds Soldāns un izpilddirektore Aina Pastore, Preiļu novada domes priekšsēdētājs Jānis Eglītis un priekšsēdētāja vietnieks Vladimirs Ivanovs, lauku pašvaldību vadītāji, kā arī mediķu saimes oārstāvi. Pirms diviem gadiem slimnīca bija iegādājusies lietotu datortomogrāfu, bet tagad to nomainījusi pilnīgi jauna, moderna aparatūra. Aizvadītajos divos gados slimnīca pārliecinājās par datortomogrāfa lietderību pacientu izmeklēšanā un diagnozes uzstādīšanā, un tā ir atbildē uz skeptiķu jautājumu, kāpēc slimnīcai Preiļos vajadzīga tik dārga iekārta. Laikus un slimības agrīnās stadijās uzstādīta diagnoze palīdzējusi atgriezt veselību un pat izglābt dzīvību desmitiem cilvēku.

Preiļu slimnīca nav izņēmums, un tajā valda tāds pat stāvoklis kā veselības aprūpes kopīgajā situācijā valstī, atzina direktors. Viņš izteica gandarījumu, ka slimnīcu dārgās aparatūras iegādē atbalstījis gan rajona padome, gan Preiļu novada dome, bet Unibanka – radījusi pretimnākšanu un piešķirusi aizdevumu. Slimnīcas saimnieciskā darba speciālisti, kā arī radioloģijas kabineta darbinieki ieguldījuši daudz pūļu atbil-

stošu telpu iekārtošanā, kam izlietoti 8000 latu.

Slimnīcas radioloģijas kabineta vadītājs Jurijs Kirsanovs, iepazīstinot ar jaunā datortomogrāfa «Toshiba» darbību, stāstīja, ka līdzīgas klases tomogrāfi darbojas Rēzeknē, Daugavpilī un Jēkabpilī, bet Preiļos uzstādītais ir jaunākas paaudzes un modernāks. Ar datortomogrāfu iespējams izmeklēt cilvēka galvu, mugurkaulu, kā arī iekšējos krūšu kurvja un vēdera dobuma orgānus. Izmeklēšana iespējama arī kopā ar kontrastvielu, kas paaugstina izmeklējumu kvalitāti.

Jurijs Kirsanovs ar šādu aparatūru strādā jau divus gadus. Jaunais aparāts no vecā atšķiras ar to, ka izmeklējumiem ir augstāka kvalitāte un tos var veikt ātrāk, taču ārstam radiologam tas rada vairāk darba, jo jāaplūko vairāku izmeklējumu sēriju materiāli, lai dotu pareizu slēdzienu. Uz jautājumu, vai cilvēkiem šī izmeklēšana rentgena starojumu dēļ nav bīstama, ārsts atbildēja, ka «Toshiba» klases aparātiem starojuma devas ir mazākas nekā līdz šim lietotajam. Pagaidām starojuma devas tiek fiksētas speciālā žurnālā, bet iespējams, ka turpmāk datortomogrāfa lietotājiem tiks ieviestas radioloģijas pasas vai kas tamlīdzīgs, lai uzskaitītu izmeklējumu laikā saņemtās starojuma devas ne tikai šeit, bet arī citās medicīnas iestādēs.

Datortomogrāfa pakalpojumi aizvadītajos gados izmantoti bieži. Divu gadu laikā ar veco aparātu izmeklēti apmēram 1600 cilvēki. Uz šiem izmeklējumiem noriko ģimenes ārsti un speciālisti. Ja izmeklēšana notiek bez kontrast-

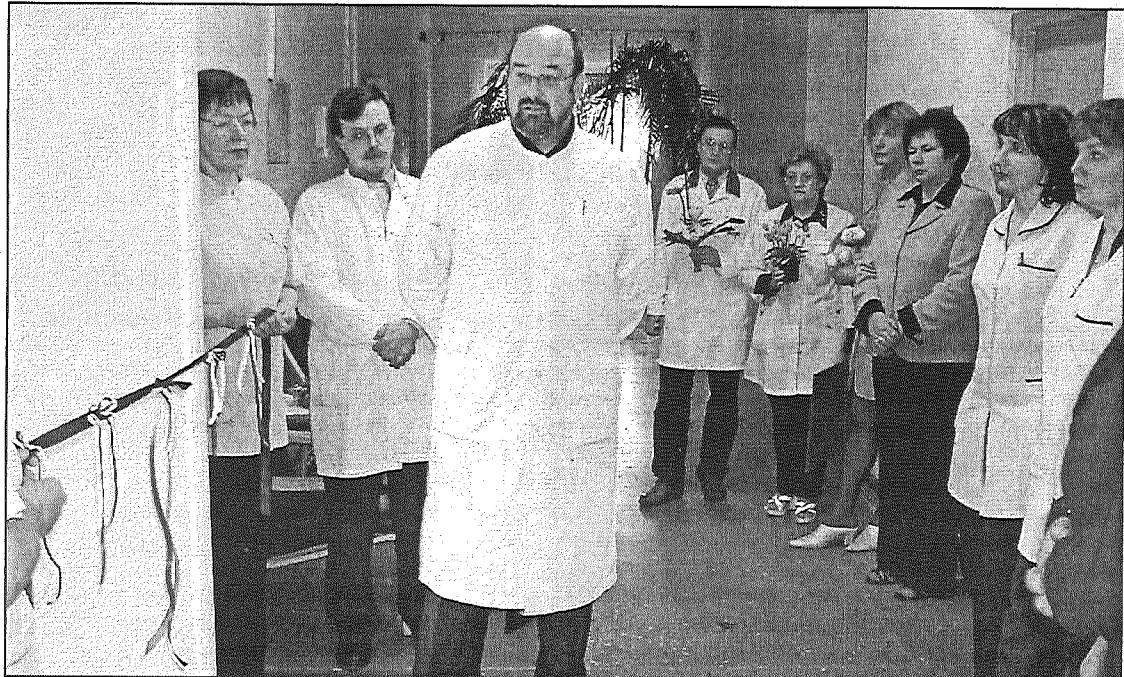

● SIA «Preiļu slimnīca» direktors Jānis Anspoks datortomogrāfa atklāšanas ceremonijā izteica pateicību pašvaldībām par atbalstu aparatūras iegādē, bet mediķu kolektīvam – par teicami veiktajiem priekšdarbiem kabineta iekārtošanā.

vielai ievadīšanas, tad slimniekam jāmaksā 2,50 latu kā pacienta iemaksa un 2,50 latu par filmu. Ja tiek ievadīta kontrastviela, tad pacienta iemaksa ir 5 latu, bet par filmu jāmaksā 3,50 latu. Ar noteiktās diagnozes ārstēšanu labi tiek galā vietējie mediķi, bet, ja tas nav pa spēkam, tad ar izmeklējumu rezultātiem pacientam pēc palīdzības jābrauc uz citām medicīnas iestādēm.

Radioloģijas kabinetā kopā ar ārstu strādā medmāsa Olga Valaine.

Rajona padomes izpilddirektore Aina Pastore atzina, ka pašreizējos apstākļos, kad valstī tiek īstenota mazo slimnīcu slēgšanas

politika un medicīnas pakalpojumu attīlīnāšana no iedzīvotājiem, Preiļu slimnīcas un pašvaldību kopīgais veikums ir augsti vērtējams. Mūsu rajona iedzīvotājiem nevajadzēs mērot tālus ceļus, lai veiktu kvalificētu izmeklēšanu, teica izpilddirektore. Astoņu gadu laikā katra pašvaldība – rajons un novads – ieguldīs pa 10 000 latu kredīta dzēšanai.

L.Rancāne

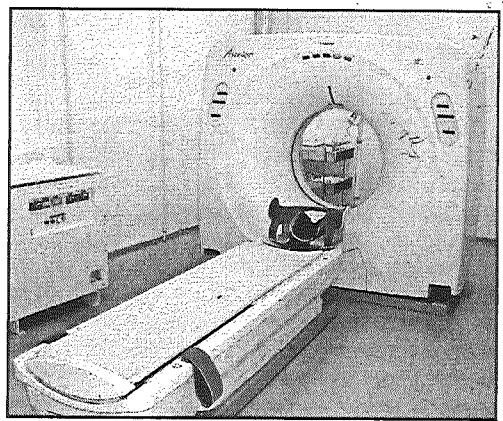

● Jaunais datortomogrāfs maksā 180 000 latu, un medicīnas nozares speciālisti to atzīst par vienu no modernākajiem Latgalē. Foto: M.Rukosujevs

Līvānos izdemolēts bērnu rotaļu laukums

Diemžēl klusais Adventa laiks ne visiem saistās ar gaišām domām un piedošanu, daļai sabiedrības neuraucē ne lauzt, ne postīt. Pagājušnedēļ Līvānu pašvaldības darbinieki konstatēja, ka brīvdienās ir izdemolēts bērnu rotaļu laukums Domes ielā 3, ko par ziedojumiem un domes finansējumu uzbūvēja un atklāja aizvadītajā vasarā.

Šī nav pirmā reize, kad Līvānos tiek izpostīti sabiedriski objekti. Informācijai stendiem regulāri tiek izdauzīti stikli, tāpat pēc diskotēkām pilsētā ir redzami apgāzti atkritumu konteineri, salocītas ceļazīmes un izdemolētas autobusu pieturas. Arī rotaļlaukums pirmoreiz cieta no postījumiem jau neilgi pēc tā atklāšanas, kad nezināmi ļaundari pārgrieza šupoļu virves. Šoreiz postītāji uzdarbojušies īpaši cietsirdīgi – ar visām skrūvēm izlauzti 8 balķi rotaļu mājiņai, smilšukastei norauti un aiznesti visi četri aizveramie vāki,

ko varēja izmantot arī kā soliņus. Laukums piemērots ar alus pudeļiem, cigarešu paciņām un izsmēķiem. Aplūkojot šo postāžu, nolaižas rokas gan komunālās saimniecības darbiniekiem, kas veikuši iekārtošanu, gan arī pašvaldības arhitektei un citiem speciālistiem, kas, piesaistot ziedojumus, strādāja pie rotaļlaukuma izveides. Rotaļlaukuma izveide izmaksāja vairāk kā 1000 latu, to iemīļojuši daudzi līvānieši, vecāki ar mazuļiem rotaļlaukumu apmeklēja līdz pat salam.

Līvānu novada dome griezīsies ar iesniegumu policijā, kā arī informēs sabiedrību un masu medijus par pilsētā valdošo visatļautību. Līvānos jau ierasts, ka viss skaistais tiek izpostīts vai nozagts, tādēļ visām sabiedrības grupām būtu jāiesaistās šīs problēmas risināšanā. Novēršot postījumus, mēs cināmies ar sekām nevis ar cēloni, un šajā gadījumā tas nav risinājums. Domes izpilddirektors Aleksandrs Karpenko neslēpj sašutumu par notikušo. Kā vienu no iespējamiem viņš saskata video-

kameru uzstādīšanu un laukuma izgaismošanu naktīs. Tiesa, tas prasīs līdzekļus, kurus varētu novirzīt citu vietu labiekārtošanā, toties kameras varētu disciplinēt bravūrīgos jauniešus. Tas pierādījies pēc kameru uzstādīšanas pie domes ēkas, – līdz šim postījumi nav veikti. Pašlaik pilsētā ir izrotātas arī lielās svētku egles, un cerams, ka vismaz tās netiks nopostītas. Iepriekšējos gados komunālās saimniecības speciālistiem svētku laiks ir pagājis vienīgi uztraukumā, jo nemitīgi ir jālabo elektriskie eglīšu virtenu vadi, ko atkal kāds ir pārgriezis vai nozādzis. Atsevišķu cilvēku dēļ tiek izpostītas skaistākās vietas pilsētā, sabojāts svētku priekš un izrādīta necieņa citu darbam un līdzekļiem.

Ir skumji apzināties, ka pilsētā skaisto nav iespējams nosargāt bez klātpielikta policista vai vi-

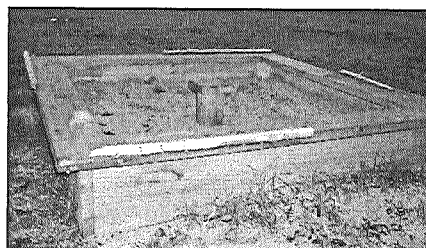
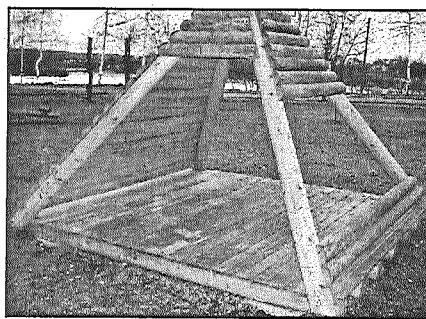

● Līvānos izdemolēts bērnu rotaļu laukums, ko par ziedojumiem un domes finansējumu uzbūvēja un atklāja aizvadītajā vasarā. Foto: M.Rukosujevs

deokameras, un šobrīd ir grūti pateikt, cik ilgam laikam jāpaiet, lai mēs ieaudzinātu savos bērnos un mazbērnos pietāti pret skaisto un cieņu pret cita darbu.

Izmaksās pabalstu 10 latu apmērā

Visiem 1. un 2. grupas invalīdiem, bērniem invalīdiem un politiski represētajām personām, kas deklarējušas dzīvesvietu Līvānu novada administratīvajā teritorijā pašvaldība izmaksās vienreizējo pabalstu 10 latu apmērā katram. Šogad pabalsta apmērs pilsētas iedzīvotājiem būs lielāks nekā pērn, jo izlīdzināta atšķirība starp pabalsta apmēru novada pagastos un pilsētā dzīvojošajiem. Vēl pagājušajā gadā pagastos dzīvojošie minēto kategoriju iedzīvotāji saņēma 10 latus, bet tie, kas dzīvoja pilsētā uz pusi mazāk – 5 latus. Šāda atšķirība pastāvēja vēl kopš laika, kad nebija izveidots Līvānu novads. Apstiprinot šā gada budžetu, deputāti ielānoja līdzekļus šīs atšķirības izlīdzināšanai. Pabalsta izmaksa jau ir uzsākta, to varēs saņemt līdz šī gada beigām.

G.Kraukle,
Līvānu novada domes
sabiedrisko attiecību
speciāliste

Katrs gads sniedz izaicinājumu sevi pāraugt



● Piektdienas pēcpusdienā redakcijā pulcējās viesi — pašvaldību pārstāvji, banku speciālisti un vadītāji, uzņēmēji, lasītāji, lai kopā ar žurnālistiem izvērtētu sasniegto un raudzītos nākamā gada virzienā. Attēlā daļa no viesiem: Līvānu novada domes priekšsēdētājs Andris Vaivodis (no kreisās), rajona padomes izpilddirektore Aina Pastore, Hipotēku un zemes bankas Preiļu filiāles kredītspeciāliste Aija Bītiņa, Hansabankas Preiļu nodaļas vadītāja Solvita Romanovska, aptiekas «Tēraudi P» vadītāja Baiba Jakovļeva.

Laika tecējums nešķiet tik straujš un nepielūdzams, ja katra diena piepildās ar darbu, ar paliekošiem rezultātiem. Tikai jāprot atrast mirkli, kad jāapstājas, lai izvērtētu sasniegto un cerīgi raudzītos nākamā gada virzienā.

Piektdien, 10. decembrī «Novadnieka» redakcijas kolektīvs aicināja pie sevis ciemos savus draugus, domu biedrus, reklāmdēvējus, lasītājus. Iemeslu šai tikšanās reizei bija pietiekoši.

Pirmkārt, 1994. gada 21. decembrī Latgalē iznāca pirmais krāsainais laikraksts, ko drukāja jaunajā tipogrāfijā «Latgales druka», un tas, protams, bija «NOVADNIEKS». Mazliet no vēstures, atsvaidzinot atmiņā zināmo, bet nedaudz piemirsto. 1994. gada nogalē tika realizēts liels projekts — izveidota modernākā tipogrāfija Latvijā — «Latgales druka». Apvienojoties pieciem laikrakstu izdevējiem (tajā skaitā arī «Novadnieks») un dažām firmām, tika izveidota SIA «Latgales druka». SIA uzdevums bija realizēt Norvēģijas Karaliskās valdības

priekšlikumu par modernas tipogrāfijas veidošanu, pieņemot dāvinājumā drukāšanas iekārtas un iekārtot pasaules standartiem atbilstošas ražošanas telpas. Ātrā tempā norvēģu instruktoru vadībā tika apgūta avižu kompjuterizētā izdevēj sistēma, veiksmīgi nokārtots eksāmens un saņemta Norvēģijas Karaliskā valdības atzīnība, ka «Novadnieks» var tikt veidots un iespiests jaunā kvalitātē. Tipogrāfijas atklāšanā, kur piedalījās augstas Latvijas valsts amatpersonas un Norvēģijas Karaliskās valdības pārstāvji, tika drukāts pirmais krāsainais laikraksts Latgalē. Tāpēc mēs varam būt lepni, tas bija mūsu «Novadnieks». Toreiz, pirms desmit gadiem, laikraksta atvērumā bija ievietoti divi kalendāri 1995. gadam. Viens ar Aglonas bazilikas sakrālā laukuma skatu no lidmašīnas, otrs — ar Preiļu atpazīstamības simbolu — parka vārtiem.

Vai nav skaists iemesls tikties un atcerēties paveikto, lai popularizētu Preiļu rajona vārdu valstī un pasaulē?

Otrkārt, nākamais gads ir «No-

vadnieka» jubilejas gads. Ir patīkami apzināties, ka laikrakstam 55 gadu garumā nav trūcis lasītāju atbalsta un mīlestības. Laikraksta dzimšanas diena ir svētki gan tā veidotājiem, gan tā lasītājiem. Tāpēc «Novadnieka» dāvanā tev, lasītāj, sienas kalendārs «Preiļu rajona muižas un pilis».

Par kalendāru. Lai kaut kas taptu, ir jābūt idejai un atbalstītājiem, lai šī ideja materializētos. Katrā rajonā atrodas nozīmīgi kultūras un vēstures mantojuma objekti, kurus ir nepieciešams popularizēt un saglabāt nākamajām paaudzēm. Īpašu vietu Latgales kultūrvēsturiskajā mantojumā veido muižas un pilis. Viens no kultūrvēsturiski bagātākajiem rajoniem ir Preiļu rajons, kas var lepoties ar vairāk nekā 15 atsevišķiem objektiem. Daži no tiem ir iekļauti ainaviskos un arhitektoniskajos kompleksos, ko veido parki, saimniecības un kulta ēkas. Kultūras vēstures objekts pēc savas būtības nav tikai celtnes. Visa pamatā ir vēsture vairāku gadsimtu griezumā, kam ir savi liktenstāsti, leģendas un citi identitātes elementi. Kā popularizēt

kultūras vēstures objektus iedzīvotāju vidū, kas ķēdes reakcijas veidā tiktu izplatīta lielākam interesentu lokam? Kā koncentrētā veidā pasniegt informāciju (foto attēls, vēsturiskie dati u.c.)? Tā arī radās ideja, ka tam jābūt KALENDĀRAM, kura aktualitāte saglabājas visa gada garumā, bet satura ziņā to var paglabāt arī ilgam laikam. Kalendārs ir lielisks laika plānotājs un orientieris, ko izmanto katrā māj saimniecībā. Šādas domas iedvesmoti veidojām kalendāru, cerībā un pārliecībā, ka tev, lasītāj, patiks.

Ir veikts titānisks darbs. Vasarā krustu šķērsām izbraukāti rajona ceļi meklējot un pētot objektus. Ilgs laiks pavadīts, lai atrastu kaut nīcīgāko informāciju par objektu, jo izrādījās, ka muižas un pilis rajonā ir maz apzinātas. Sarežģīta bija arī foto sesija. Tik vecām celtnēm ir jāatrod attiecīgs dienas apgaismojums un rakurs, lai tās izskatītos pievilcīgas un acij tīkamas.

Apskatot senās celtnes rajonā, secināju, ka materiālā pasaule apmums ir tādēļ, lai mēs varētu aplicināt savu garīgumu. Tāpēc ir ļoti svarīgi, lai vide, kurā mēs dzīvojam, būtu sakopta un lietas tajā skaistas un tīkamas. Aukstās mūra sienas ir liecinieki vienaldzībai par notiekošo, visatļautībai skaisto apgānīt un izdemolēt, bet ir arī patīkami redzēt jaukas pārmaiņas. Vēstures pieminekļi — muižas un pilis — ir apsūdzība pašvaldību vienaldzībai un tikai dažviet ir kā skaists piemērs paveiktajam, objektus restaurējot vai iekonservējot, lai to skaistums, grācija un spēks vēl garotu. Par to liecina arī attēli kalendārā.

Ziemas vakari ir gari. Lai pāršķirtot kalendāru, katram no jums rodas vēlēšanās vasarā izkustēties no mājām, apceļot rajona muižas un pilis, rosināt to darīt saviem bērniem, draugiem, ciemiņiem.

Ikdienā kalendārs jums atgādinaš par vārda dienām, mēness fāzēm, svētku un atzīmējamām dienām, uzskaitīs nedēļas, bet reklāmblokos ir pietiekami plaša un saturīga informācija, kas lietderīga var būt katram Preiļu rajona iedzīvotājam.

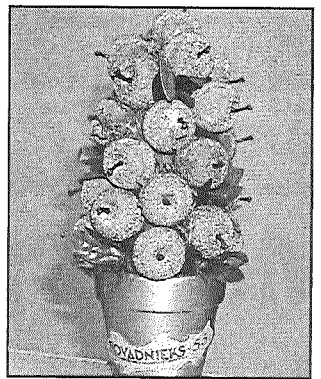

● Lai domām pietiktu svaiguma, ikdienā — dzirkstoša dzīvesprieka, bet darbos — veiksmes un vienotības, «Novadnieks» saviem atbalstītājiem dāvināja simboliskas ābolu piramīdas.

PALDIES. Paldies projekta «Kalendārs 2005. gadam «Preiļu rajona muižas un pilis»» autoram un īstenotājam Ārim Elstam. Paldies Kultūrkapitāla fondam par projekta finansiālo atbalstu. Paldies kalendāra izdošanas līdzfinansētājiem — Latvijas Hipotēku un zemes bankas Preiļu filiālei un tās vadītājam Eugēnijai Leonovičai; Baltic Trust Bankai un Līvānu filiāles vadītājam Inārai Kalvānei. Paldies Viktoram Ozoliņam par muižu un pili vēsturisko apzināšanu. Paldies fotogrāfam Mihailam Rukosujevam un kalendāra dizaina veidotājam Igoļam Madžulim. Paldies reklāmdēvējiem, uzņēmējiem par atbalstu kalendāra tapšanā: Hansabankas, Preiļu filiāles vadītājam Solvitai Romanovskai, aptiekas «Tēraudi P» vadītājam Baibai Jakovļevai, SIA «Būvteks» vadītājam Aigaram Zimelim, Līvānu novada domes priekšsēdētājam Āndrim Vaivodam, paju sabiedrības «Turība» valdes priekšsēdētājam Ilmāram Meluškanam, SIA «Everss V» direktoram Henrikam Vibornajam, SIA «Preime» vadītājam Sandim Šķēpam, SIA «Latgales druka» direktoram Andim Kazakam, apdrošināšanas sabiedrības «Balt» Preiļu nodaļas vadītājam Jānim Laizānam.

Uz jaunu sauli, uz jaunu pavasari, kas iezīmēs «Novadniekam» — 55!

Cienā,

Tamāra Elste

«Latgales druka» iesoļo otrajā gadu desmitā

Latvijā ir aptuveni 250 ar poligrāfiju saistītu uzņēmumu, taču tikai desmitā daļa no tiem uzskatāmi par konkurētspējīgiem arī nākotnē. Viens no tiem ir SIA «Latgales druka» Rēzeknē, kas pašlaik atskatās uz savas pastāvēšanas desmitgadi. Šī Latgales reģionā modernākā tipogrāfija tika atklāta 1994. gada 21. decembrī, kad jaunā kvalitātē nāca klajā arī pirmais krāsainais «Novadnieka» numurs. Toreiz kompjuterizētā izdevēj sistēma savienojumā ar Zviedrijas firmā «Solna» ražoto iespiedmašīnu un firmas «AGFA» ražoto pirmsdrukāšanas iekārtu Rēzeknē bija pēc skaita septītā pasaulē. Pašlaik uzņēmums iespēj vidēji 1,3 miljonus laikrakstu eksemplāru mēnesī, kas ir daudz vairāk, salīdzinot ar desmit gadus tālu pagātni, kad mēnesī tika iespiesti vien nēdaudz desmiti tūkstoši.

Kopš 2001. gada 25. septembra uzņēmumu vada Andis Kazaks —

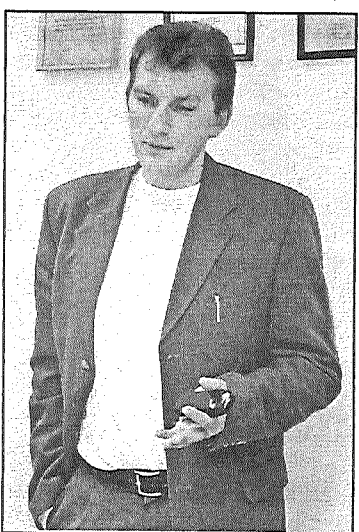

● SIA «Latgales druka» direktors Andis Kazaks ir pārliecināts, ka uzņēmums arī turpmāk būs viens no vadošajiem valstī poligrāfijas jomā.

pēc profesijas pedagogs un viens no kādreizējās izdevniecības «Jā-

ņa sēta» vadošajiem speciālistiem. Viņš pastāstīja «Novadniekam» par uzņēmuma šodienu un nākotnes plāniem.

— «Latgales druka» ir Latvijas poligrāfijas uzņēmumu asociācijas biedrs, esam pierādījuši sevi kā profesionāli. 2002. gadā līdzvērtīgu uzņēmumu reitingā ieņēmām 14. vietu, bet pērn pakāpāmies jau trīs vietas augstāk. Bijām trešie labākie apgrozījuma pieauguma ziņā. Tas nozīmē, ka uzņēmums ir ne tikai darboties, bet arī attīstīties spējīgs.

Par galveno panākumu uzskatām to, ka izdevies izveidot darbinieku komandu, kas prot radoši strādāt. Ir radīti tādi darba un atalgojuma apstākļi, kas ieinteresē cilvēkus ziedot vairāk enerģijas darbam. Pateicoties mūsu speciālistu, īpaši projektu vadītāju, profesionālajai izaugsmei, ievērojami auguši ražošanas apjomi, jūtama uzņēmuma darbības stabilitāte.

Pašlaik «Latgales drukā» nodarbināti 50 cilvēki, kuru darba atalgojums, pēc Valsts ieņēmumu dienesta informācijas, ir viens no augstākajiem Rēzeknē. Cenšamies savu strādnieku ieguldījumu atbilstoši novērtēt, jo visi patiešām strādā no sirds.

Kāda būs «Latgales druka» pēc gadiem četriem vai pieciem? Nedomāju, ka mēs būsim līdzvērtīgi lielākajam valsts tipogrāfijam, un tas arī nav mūsu uzdevums. Vienkārši būsim laba, stabila, izdevēju atzīta tipogrāfija, kurā ar laiku varētu strādāt 70 līdz 100 darbinieki un kas atbilstu reģiona attīstības interesēm.

Latvijas mērogā poligrāfijas tirgū 15 līdz 20 procentus aizņem laikrakstu un žurnālu iespiedšana ar rotācijas mašīnām, pārējā produkcijas daļa — visdažādākais iepakojums un grāmatas, ko iespēj lokšņu drukā. Laba sadarbības izveidojusies ar daudzām izdevniecībām — «Rasa», «ABC», «Vieda»,

«Artava», «Jumava», «Lielvārds», «Daugava» un citām. Izdodam cietā iesējuma grāmatas, mīkstā iesējuma grāmatas ar līmes stiprinājumu, grāmatas ar spirāles stiprinājumu, burtnīcas, brošūras, žurnālus, bukletus un dienasgrāmatas ar skavu stiprinājumu, visdažādākos kalendārus, kā arī etiķetes uz pašlīmējošā papīra, mapes, kartona kārbas ar un bez apdrukām.

Šogad izstrādājām projektu jaunas iespiedmašīnas iegādei lokšņu cehā. Tas mums ir ļoti nepieciešams, lai arī turpmāk noturētu savu stratēģisko virzienu. Ceram, ka saņemsim Eiropas Rekonstrukcijas un attīstības fonda atbalstu programmā sadaļā «Komerca biedrības pilnveidošana atbilstoši starptautisko standartu prasībām». Vai projekts tiks atbalstīts, ceram uzzināt nākamā gada sākumā. Tomēr vienu zinām droši — arī tajā gadījumā, ja ES fondu naudu nesaņemsim, jauno lokšņu iespiedmašīnu iegādāsimies.

Kalendāra «PREIĻU RAJONA MUIŽAS UN PILIS» ceļš līdz lasītājiem 7.

● Fotoreportāža no «Latgales drukas»

Mīļie «Novadnieka» lasītāji, pēc divām nedēļām jūsu mājās līdz ar jaunā gada zvaniem ienāks kalendārs «Preiļu rajona muižas un pilis». Katram mēnesim esam sarūpējuši daļiņu no mūsu rajona lepnuma – pilīm un muižām, — kas ir vērtīgas ne tikai kā daļa no kultūrvēsturiskā mantojuma, ar ko varam lepoties visas valsts mērogā, bet kurām atvēlēts arī kāds mūsu sirds un atmiņu stūrītis. Varbūt bērnībā esam basām kājām skraidījuši pa Preiļu muižas parka celiņiem, skolas gados minuši takas nesen atjaunotās Vārkavas muižas pagalmā, sapņojuši pie tīvu muižas klēts ceriņu krūmiem vai skumuši par to, ka pagaidām nav izdevies dzēst laika zoba atstātās pēdas Preiļu, Anspoku medību pilī un citur.

Katram mēnesim ir ne tikai savs zodiaka zīme, bet arī vieta mūsu dzīvē – pilna ar darbiem un uzdevumiem, kas veicami. Lai katrā dzīvoklī, lai katrā lauku mājā, kur ienāks šis kalendārs, nākamais gads nāk laimīgs, veselīgs un priecīgs!

Jūsu «Novadnieks»

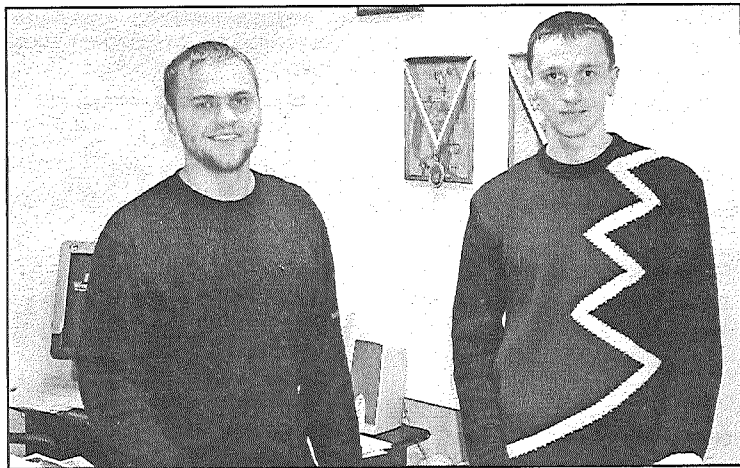

● SIA «Latgales druka» projektu vadītāji Aleksandrs Finogjevs un Raivis Romančuks uzklausa klientu vēlmes un idejas, gādā par to, lai šīs vēlmes būtu tehnoloģiski īstenojamas. Te sākās arī «Novadnieka» kalendāra «Preiļu rajona muižas un pilis» ceļš pie lasītājiem.

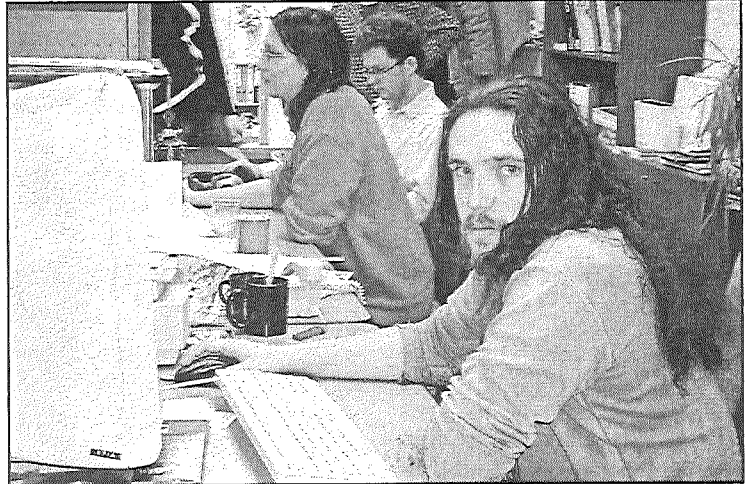

● Kalendāra maketa dizaina autors ir Igors Madžulis (attēlā priekšplānā), viens no trim uzņēmuma dizaineriem. Viņš kopā ar «Novadnieka» redaktori sagatavoja kalendāru iespiešanai tipogrāfijā.



● Krāsu daļījuma jeb repro nodalā top filmas, kur uz speciāliem galdiem notiek kalendāra montāža. Procesu uzmana Anna Brokāne.

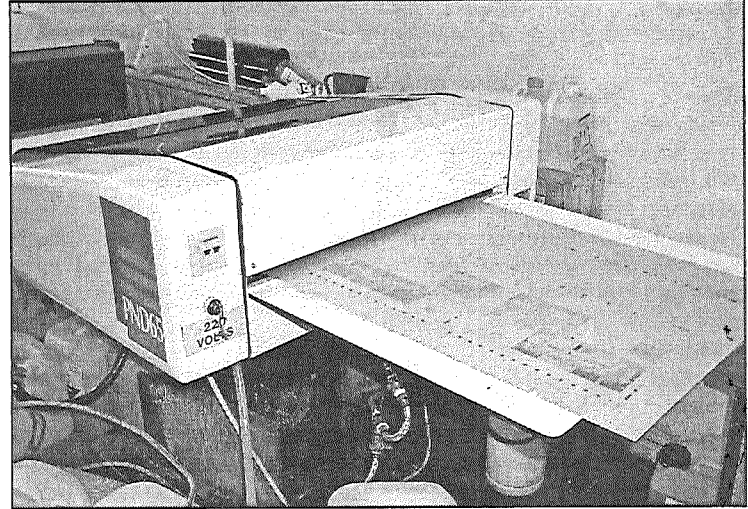

● No filmu materiāla speciālās iekārtās tiek izgatavotas ofsetplates, kuras ievieto lokšņu iespiedmašīnā, lai kalendāru drukātu jau uz papīra.



● Uz «ROLAND» markas lokšņu iespiedmašīnas kalendāra lappuses iespiešanas procesu iziet četras reizes, lai iegūtu visas nepieciešamās krāsas. Rezultātu demonstrē iespiedējs Eriks Orlovskis un ražošanas daļas vadītāja Mārīte Kuzmina. Kalendāra tapšanā piedalījās arī iespiedējs Ilmārs Urtāns.

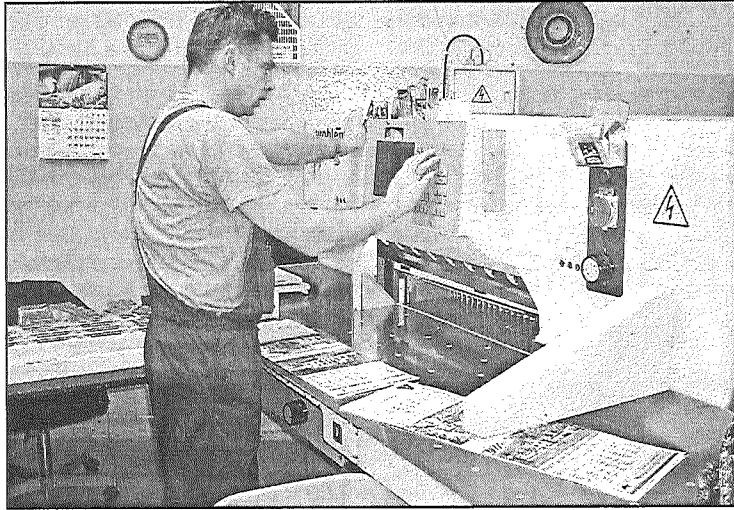

● Kad kalendāra loksnes nonāk pie griežamās mašīnas, ražošanas procesu pārņem Imants Lubāns. Atliek vien noregulēt izmērus un jaudīgā mašīna loksnes ar asu nazi sagriež.

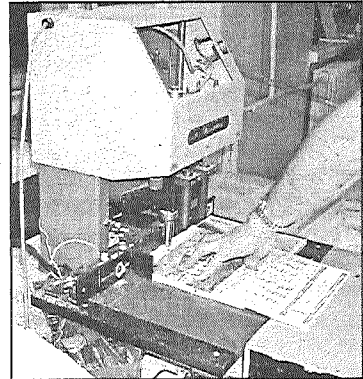

● Pēc tam, kad kalendārs pa lappusei vien salikts kopā, vietā, kur tiks ievērts āķītis, tiek izdurts caurums. Tad liekā maļiņa tiek uzmanīgi nogriezta.

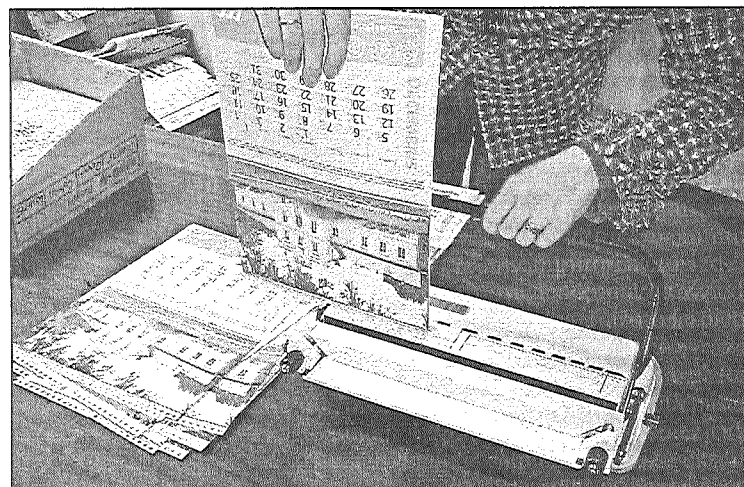

● Lai kalendāra lappuses turētos kopā, brošētāju pienākums ir izdurēt caurumiņus, ar rokām ievērt tajos spirāli un speciālā ierīcē saspiest.



● Te nu, lūk, ir Preiļu rajona muižas un pilis – katram mēnesim savs. Pēc garā un sarežģītā tapšanas procesa jau janvārī kalendāru varēsiet turēt savās rokās.

INFORMĀCIJA

Iedzīvotāji vēlas lielveikalu, taču ne skārda angāra izskatā

Saskaņā ar Līvānu novada domes lēmumu par detālplānojuma izstrādi teritorijā pie Dubnas no autotilta līdz gājēju tiltam, ko tāpat kā teritoriālpilānojumu veica SIA «Grupa 93», pilsētā tika organizēta sabiedriskā apspriešana par šī zemes gabala izmantošanas mērķiem. Domē saņemts pieteikums zemes gabala nomai. Apspriešana tika izsludināta gan laikrakstā «Latvijas Vēstnesis», gan arī domes izdevumā. Novada domes telpās bija iekārtota vieta ar zemes gabala plāniem un kartēm, kā arī anketas, ar kuru starpniecību tika noskaidrots iedzīvotāju viedoklis. Sabiedriskajā apspriešanā piedalījās 140 iedzīvotāji, un tikai trīs no viņiem izteikuši protestu lielveikala celtniecībai minētajā zemes gabalā. Līvānieši pauduši uzskatus, ka šeit, salīdzinot ar citām Latvijas pilsētām, ir maz lielveikalu. Tomēr pilsētnieki pieprasa, lai būve būtu augstā arhitektoniskā līmenī un netiktu piejauta angārtipa ēkas celtniecība.

Savukārt tie, kas pauduši protestu pret lielveikala celtniecību, to pamato ar to, ka jauna apbūve pilsētas centrā pasliktinās dzīves kvalitāti, kā arī nākamajām paaudzēm netiks saglabāta upes krasta ainava.

Bibliotēka aktīvi iesaistās projektos

Preiļu pils vakar un šodien digitālā versijā

Ar prezentāciju rajona galvenajā bibliotēkā noslēdzās bibliotēkas, Preiļu vēstures un lietišķās mākslas muzeja, kā arī Preiļu novada domes kopīgais projekts «Preiļu pils un parks pagātnē un šodien», kura realizēšanas mērķis bija digitālā veidā apkopot, izdodot CD formātā, visu informāciju par šo pili.

Prezentācijā piedalījās arī bibliotekāri no rajona lauku pašvaldībām. Projekts īstenots ar Kultūrkapitāla fonda atbalstu, kas šim nolūkam piešķīra gandrīz 4000 latu.

Mēs ilgi centāmies atrast kopīgu valodu, stāstīja rajona galvenās bibliotēkas vadītāja Ināra Batarāga, un vienotos par tēmu, kuru sa-

gatavot digitalizācijai. Plāni bijuši dažādi, bet gala rezultātā bibliotēka un muzejs palika pie idejas par Preiļu muižas pili un parku.

Projektā iesaistījās arī rajona padome. Kultūrkapitāla līdzekļi bija paredzēti tehnisko līdzekļu iegādei, bet novada dome un rajona padome atvēlēja finanses apmācību organizēšanai, lai ar tiem projektā iesaistītie cilvēki varētu strādāt. Materiālu sagatavošanā digitālā versijā izmantotas muzejā esošās fotogrāfijas, bibliotēkas savāktās publikācijas. CD veidošanas tehnisko darbu veica Preiļu Valsts ģimnāzijas datorspeciālists Ivars Pakers, konsultācijas sniedza rajona padomes pārstāvis Uldis Eglītis. Projekta oficiālā vadītāja bija Preiļu novada domes plānošanas un attīstības daļas speciā-

liste Sanita Meļko.

Projekta noteikumi paredz, ka CD jāpiešķir visām rajona skolām, kā arī publiskajām bibliotēkām, resursi jāievieto arī internetā, lai būtu visiem pieejami. Man ir ļoti liels gandarījums par to, ka laika gaitā par Preiļu pili ir sagatavotas ļoti daudzas publikācijas, kuru autori ir gan žurnālisti, gan dažādu nozaru speciālisti, atzina Ināra Batarāga, jo tas liecina, ka cilvēkus šī tēma interesē. Visvairāk par šo tēmu ir rakstījis «Novadnieks», un no rajona laikraksta publikācijām var salīdzināt, kas ar parku un pili noticis laika gaitā.

Digitālā veidā sagatavotie materiāli sniedz kompakto priekšstatu par Preiļu pils vēsturi, par Borhu dzimtu, par pils vēlāko izmantošanu, par tās šodien.

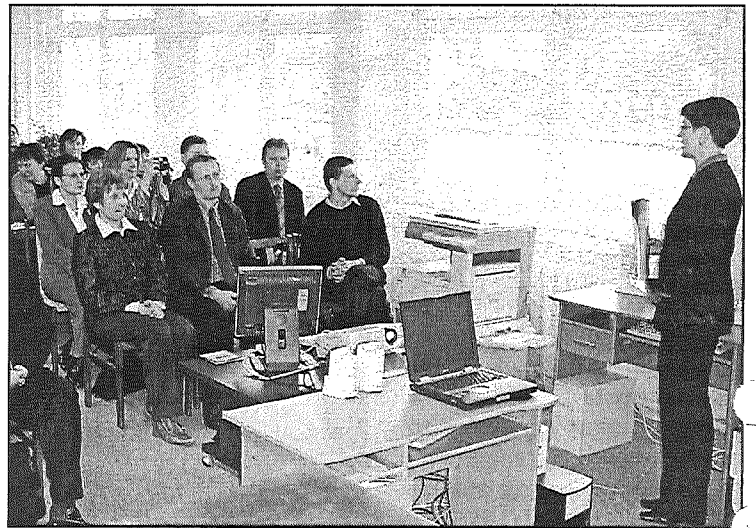

● Projekta «Preiļu pils un parks pagātnē un šodien» vadītāja Sanita Meļko prezentē rezultātu, kas izdevies muzeja, bibliotēkas un pašvaldību kopīgā darbā.

Turpinās projekts par datoru iegādi bibliotēkām

Preiļu rajonā bija ieradies Valsts vienotā bibliotēku informācijas tīkla izveides projekta vadītājs Aldis Liepa. Rajona padomē viņš tikās ar pašvaldību vadītājiem, kurus iepazīstināja ar projekta ietvaros notiekošo. Projekts turpinās jau otro gadu. Rajona galvenā bibliotēka jau ir piedalī-

jusies pilotprojektā un saņēmusi finansējumu datoru iegādei un interneta pieslēgumam pagastu bibliotēkās. Šogad ievērojams finansējums bija piešķirts publiskajām bibliotēkām. Tās bija liels pasūtījums, tāpēc jaunu datoru iepirkšanai tika izsludināts konkurss, kas noslēgsies 23. decembrī. Līdz

ar to rajona bibliotēkas šo datortehniku saņems nākamā gada pirmajā pusgadā. Pašlaik interneta pieslēgums ir 19 rajona bibliotēkās no 33, bet nākamgad, kad būs realizēts projekta paredzētais, bez interneta paliks tikai sešas bibliotēkas, no kurām divās tas pilnībā nav iespējams – Druvas un Sil-

jāņu II. Bet vēl pēc gada bibliotēkās paredzētas programmas elektronisko datu bāzu veidošanai, jo valsts vienotajā bibliotēku informācijas tīklā paredzēts ieslēgt visas bibliotēkas, kas ir automatizētas. Projekts turpināsies līdz 2007. gada decembrim. Valsts atvēl naudu aprikojuma iegādei,

bet bibliotēkām daudz jāstrādā, lai tehnika ne tikai kalpotu bibliotekāriem un apmeklētājiem, bet tiktu veidotas arī elektroniskās datu bāzes, notiktu digitalizācija.

Aldis Liepa, stāstot pašvaldību vadītājiem par projekta gaitu, uzsvēra, ka tas ir saistīts arī ar Nacionālās bibliotēkas celtniecību.

Improvizācijas mākslā sacentās teātra sporta cienītāji no rajona skolām



● Teātra sporta turnīrā ne līdzjutēji, ne žūrija (priekšplānā) par garlaicību žēloties nevarēja.

Rajona skolu komandas jau ceturto reizi teātra sporta turnīrā sacentās improvizācijas mākslas pārvaldīšanā. Diplomu par vislabāko spēli ieguva rajona bērnu un jauniešu centra (RBJC) komanda «Bomba», bet ar atzinību mājup devās Priekuļu pamatskolas komanda «Blā 1». Atzinību saņēma arī otra RBJC komanda «Buča». Priekulieši teātra sporta mākslu apgūst Diānas Bravackas vadībā, bet

RBJC audzēkņus sagatavoja teātra sporta skolotāja Aiga Budriķe.

Pēdējos gados šis īpašais skatuves mākslas novirziens skolās iegūst aizvien lielāku popularitāti, tāpēc RBJC rīkotajā turnīrā pavisam piedalījās vienpadsmit komandas, pārstāvēt Salas, Rimicānu, Galēnu, Dravnieku, Siļukalna pamatskolu, Aglonas internatīvidusskolu un Riebiņu vidusskolu. Katras komandas sastāva bija 4-5 dalībnieki. Komandām bija jāsa-

gatavo arī mājasdarbs, atraktīvi apspēlējot savu nosaukumu un uzņācienu.

Šoreiz tika piešķirta nominācija arī atraktīvākajam, atjautīgākajam un labākajam komandas kapteinim. Šo nosaukumu izcīnīja Siļukalna pamatskolas skolēns Ingars Broks.

Nodarbojoties ar teātra sportu, bērniem jāapgūst dažādas spēļu tehnikas, kas tiek liktas lietā, satiekoties rajona turnīrā. Visa tur-



● Priekuļu pamatskolas komanda: Inta Gribonika (no kreisās), Edmunds Strods, Sigita Dzene, Andželika Krasnais un Daiga Dolģe mēģina skatītājus pārliecināt, ka zina veidu, kā ugunsdzēsējam tikt galā ar ugunsgrēku tukšneša apstākļos.

nīra gaita balstās uz improvizāciju, un tiek vērtēts, cik veiksmīgi dalībnieki spēš iesties sev atvēlētās lomās, kā tās izspēlēs dažādās spēļu tehnikās. Iepriekš var apgūt spēles tehniku, taču to, kāda ainas un kādas lomas būs jāspēlē, nosaka skatītāji turnīra laikā. Teātra sports ir populārs daudzās valstīs, tiek rīkoti pat pasaulē čempionāti.

Spēles gaitai seko trīs tiesneši. Viens no viņiem vēro, kā tiek atīstīti notikumi, otrs vērtē emocijas, bet galvenais tiesnesis dod savu spriedumu par spēli kopumā.

RBJC notikušajā turnīrā tiesneši bija sev sarūpējuši dažādas maskas, radot papildus jautrību. Katru spēli vērtēja cita tiesnešu komanda, tādējādi garantējot objektivitāti.

KAIMIŅU RAJONOS

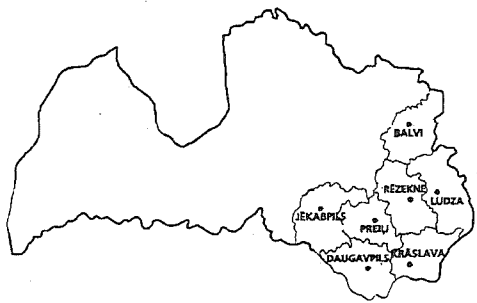

Atklāj likumpārkāpumus uz robežas

Par dažādiem ar robežas šķērsošanu saistītiem pārkāpumiem nedēļas laikā Ludzas rajonā aizturētas 10 personas, no valsts deportēta viena persona. Vairākas reizes veikta Latvijā iebraucošo automašīnu padziļināta robežkontrolle. Atklāts, ka slēptā veidā mēģināts ievest dažādas preces: cigaretes, degvīnu, brendiju.

Nedēļas laikā aizturētas 10 automašīnu un vilcienu kravas ar paaugstinātu radiācijas līmeni. Tās nodotas muitas kontrolposteņu uzraugiem.

«Ludzas Zeme»

BALVU RAJONĀ

Peldbaseins brīvs tikai dienas vidū

Balvu rajona bērnu un jauniešu sporta skolai apsaimniekošanā ir nodots Kupravas peldbaseins. Tas nav plašas publiskas lietošanas baseins, bet gan domāts bērnu peldētamcībai un rehabilitācijai, tāpēc tā apmeklētājiem jāzina noteikumi.

Kā obligāta prasība, atšķirībā

no citiem baseiniem, šeit ir ģimenes ārsta zīme, ka cilvēki neslimo ar hroniskām vai lipīgām ādas slimībām. To konstatē medicīnas māsa turpat pirms baseina apmeklējuma. Obligāta arī mazgāšanās duša ar ziepēm vai citiem ķermeņa mazgāšanas līdzekļiem. Lielākā daļa baseina apmeklētāju ir bērni, tādēļ ūdens temperatūra ir 28 grādi, bet telpā 30 grādi. Peldbaseinā regulāri tiek nodroši-

nāta ūdens apmaiņa ne mazāk kā 5-10 procenti no peldbaseina tilpuma. Tas nozīmē, ka daļa ūdens regulāri nomainās. Šai peldbaseinā ar recirkulācijas ūdens sistēmu tiek nodrošināta ūdens atīrīšanas sistēmas iekārtas darbība 24 stundas diennaktī. Trīs reizes dienā ņem parastās analīzes par hlora un ūdens sārmainības atbilstību normai, bet četras reizes gadā ņem kopējās lielās analīzes.

Kad peldbaseins ir tukšs, to dezinficē, izmantojot spiedienu, skalo ar ūdeni, kā arī pilnībā nomaina ūdeni.

Otrdienās divreiz dienā uz baseinu dodas BJIS grupu audzēkņi, savs laiks ir atvēlēts arī rajona izlases komandas sportistiem. Daudz baseinu izmanto Viļakas, Žiguru, Liepnas, Mālpes iedzīvotāji, brauc arī no Alūksnes. Nereti tās ir ģimenes ar bērniem vai ne-

lielas radu un draugu grupas. Dažas iestādes ir nopirkušas baseina biļetes savu darbinieku veselības uzlabošanai. Baseins slēgts pirmdienās, taču abonementi jau izpirkti gan uz brīvdienām, gan uz darba dienu vakariem. Vienas stundas baseina un pirts apmeklējums maksā 80 santīmus pieaugušajiem un 30 santīmus bērniem līdz 18 gadu vecumam.

«Vaduguns»

JĒKABPILS RAJONĀ

Trūkst naudas garantētā iztikas minimuma nodrošināšanai

Jēkabpils domes izpilddirektors Dainis Līcis informē, ka jāveic budžeta grozījumi, lai varētu nodrošināt garantētā iztikas minimuma (GMI) nodrošināšanu mazturīgām personām.

Paredzot to, ka iedzīvotāju dzīves līmenis būtiski neuzlabosies, 2004. gada budžetā šī pabalsta nodrošināšanai piešķirts vairāk naudas nekā 2003. gadā – 14 700 latu. Taču izrādās, ka ar to nepietiek.

Kopumā papildus nepieciešams 31 000 latu. Lai tos varētu piešķirt, nāksies mazāk tērēt citām vajadzībām – Jaungada svinībām, arī trotuāru asfaltēšanai un citiem mērķiem, sacīja D.Līcis.

Saderināti pret pašu gribu

Daudzi jēkabpilieši, kuri lasa «Privāto Dzīvi», pāršķirstot vienu no novembra sākuma numuriem, bija pārsteigti, kādā lappusē ieraugot rakstu «Inese nav Verpakov-



● Viens no slavenākajiem Ineses fotoattēliem, kas tapis futbola čempionāta laikā.

ska ligava», bet virs tā – Jēkabpils valsts ģimnāzijas 11. klases audzēknes Ineses Danevičas fotogrāfiju, kas tapusi Eiropas futbola čempionāta laikā.

Mīnētajā publikācijā vēstīts par to, ka, pateicoties kaismīgai fanošanai par Latvijas futbola izlasi, čempionāta laikā daudz plašsazi-

ņas līdzekļi meitenei pievērsuši pastiprinātu uzmanību un pat lūguši intervijas. Tas gan nebūtu nekā īpašs, ja vien... daži Latvijas plašsaziņas līdzekļi nebūtu pamanijušies sajaukt Inesi ar slavenā futbolista Māra Verpakovska draudzeni Baibu Sesku.

Nejausi ligavas godā tikušās

Ineses tētis – Jēkabpils rajona centrālās slimnīcas ķirurģijas nodaļas vadītājs Jānis Danevičs – uz notikušo pārpratumu raugās ar humoru.

— Viss sākās čempionātā, uz kuru es, būdams kaislīgs futbola fans, biju devies kopā ar meitu un draugiem. Inesei tobrīd bija līdzīga frizūra kā Baibai Seskai. Vairāki Krievijas, Ungārijas un Čehijas masu saziņas līdzekļi viņu toreiz atzina par labāko un simpātiskāko līdzjutēju. Vēlāk laikrakstā «Vakara Ziņas» parādījās raksts, kurā Inese bija nosaukta par Māra Verpakovska draudzeni. Pēc sazināšanās ar avīzes redakciju saņēmām atvainošanos, taču drīz vien līdzīgu kļūdu pieļāva arī laikraksts «SestDiena», kurā Inese atkal parādījās kā Baiba Seska. Nācās zvanīt arī uz turieni, — stāsta J.Danevičs. — Pēc šiem pārpratumiem saņēmām telefonzvanu no žurnāla «Privātā Dzīve», un tā arī tapa minētais raksts. Turklāt preses izdevuma vadība izteicās, ka pēc visu šī gada notikumu apkopošanas atgādījums ar Inesi varētu pretendēt uz gada lielākā pārpratumu titulu.

Pēc J.Daneviča teiktā, nesen Vācijā izdots katalogs, kurā kopā

ar slavenu futbolistu fotogrāfijām aplūkojams arī «Privātajā Dzīvē» publicētais uzņēmums. Savukārt kāds žurnāls izteicis iespēju noorganizēt Inesei tikšanos ar M.Verpakovski, tādējādi meitene beidzot varēs tikties ar savu «līgavaini» klātienē.

Konkursā gūst iespēju veikt bezmaksas energoauditu

Jēkabpils rajona centrālā slimnīca ieguvusi iespēju bez maksas veikt energoauditu vairākās ēkās. Tas panākts, piedaloties Pasaules Bankas grupas organizācijas «Starptautiskā Finanšu korporācija» un «Hansabankas» konkursā uz mērķfinansējumu ēku energoauditam, šādā veidā būs iegūti 1200 latu.

Jēkabpils rajona centrālajai slimnīcai nepieciešams energoaudits ēkām un katlumājai. Slimnīcas direktors Ivars Zvidris cer, ka pēc šī audita būs iespējā piesaistīt nepieciešamos līdzekļus, lai novērstu atklātos siltuma zudumus.

«Brīvā Daugava»

MADONAS RAJONĀ

Barkavas simbols – latvānis – joprojām dzīvs

Braucot uz Barkavu Madonas rajonā, nevar neievērot trīs metrus garos latvāņus, ko jau dēvē par pagasta simbolu. Savulaik, 70. gados, latvāņus saimniecībā «Barkava» iesēja kā jaunu, progresīvu kultūru ar mērķi izmantot lopbarībai, neparedzot, ka tas būs sūrs mantojums, no kā grūti atbrīvoties.

Praulienas pagasta zemnieku saimniecības «Grāviši» saimnieks, agronomijas zinātņu maģistrs Aigars Oļukalns Barkavas pagastā izmēģinājumu laukā pie Švāna

rīkoja «Latvāņu dienu», kurā piedalījās arī Latvijas Lauksaimniecības universitātes profesors Andris Bērziņš un Skrīveru zinātnes centra zinātņu doktors Andris Lejiņš.

Aigars Oļukalns, kas tagad strādā par agronomu konsultantu kooperatīvajā sabiedrībā «LATRAPAS», joprojām pēta arī latvāņus, kuru apkarošanas metodēm plānojis veikt savu doktora disertāciju, kas gan vēl jāuzraksta. Trešo gadu Barkavā viņš veic izmēģinājumus, pētot, kādas ir efektīvākās latvāņu iznīcināšanas metodes. Iepriekšējā gadā Aigars Oļukalns sadarbojās ar Zemkopības ministriju, bet šogad – ar Latvijas Lauksaimniecības universitāti, kas ir projekta vadītājs. Aicinājumam piedalīties lauka

seminārā atsaucās arī Barkavas pagasta padomes priekšsēdētājs Staņislavs Smelters un Dzelzavas pašvaldības vadītājs Elmārs Vaskis, kā arī Barkavas pagasta zemnieku saimniecību īpašnieki, kam ir aktuāla latvāņu iznīcināšana.

— Latvāņu dienā iepazīstināju ar kādiem 20 variantiem, kādus esmu pielietojis cīņā ar latvāņiem, pētot, kurš no tiem ir efektīvāks. Pirmais secinājums ir tāds – zeme jāapstrādā, un latvāņi aizies bojā dabiskā nāvē. Izmēģinājumā, iesējot miežus, lauciņus nomiglojot, latvāņi neaug, bet labība gan. Otrs efektīvākais paņēmieni ir divreizēja miglošana ar raundapu pavasarī, kad latvāņi ir rozetes stadijā. Ķīmijas «kokteilis» nedod tik labu rezultātu. Kaut nopļaujot vizuāli izskatās skaisti, latvānis

tomēr augs. Var, protams, pļaut latvāņi ziedēšanas laikā, lai neizbirtu sēklas, bet saknes jau zemē paliek, kaut gan teorija balstās uz to, ka nopļauts ziedošs augs aiziet bojā (praksē ir citādi). Labs rezultāts ir plēves mulčai. Pavasarī, uzklājot melno plēvi latvāņiem, tie satrūd, veidojas komposts, — par izmēģinājumiem stāstīja Aigars Oļukalns.

Zemkopības ministrija ir izstrādājusi metodiskos norādījumus latvāņu sugu izplatības ierobežošanas plāna sastādīšanai, taču zemnieki nespēja projektus uzrakstīt un iesniegt Lauku atbalsta dienestā, jo diemžēl no 3. septembra ES programmdokumenta aktivitāti, kas paredzēja atbalstu invazīvo augu apkarošanai, uz laiku slēdza.

«Stars»



INFORMĒ 01

Gādāriet, lai svētki nepārvēršas nelaimē

Ugunsgrēkā izglābta meitenīte

Valsts ugunsdzēsības un glābšanas dienesta (VUGD) Preiļu brigādes sakaru punktā novembrī tika saņemti 33 operatīvie izsaukumi. No tiem sešos gadījumos notika glābšanas darbi uz ūdens, sešas reizes nācās steigties uz ceļu satiksmes negadījumu seku likvidāciju, tikpat bieži vajadzēja sniegt palīdzību iedzīvotājiem, bet izsaukumi uz ugunsgrēkiem tika saņemti 15 reizes.

29. novembrī Preiļu pilsētā notikušajā ugunsgrēkā no degošas mājas tika izglābta sešgadīga meitenīte.

Uz ledus – bez pārgalvības

Saskaņā ar Centrālās statistikas pārvaldes ziņām katru gadu Latvijā nosliekt aptuveni 300 cilvēku, desmitā daļa no tiem ir bērni. Arī šogad ziemas sākumā mainīgo laika apstākļu dēļ zemledus makšķernieku pārgalvības sekas ir bijušas traģiskas. VUGD Preiļu brigāde iesaka rajona iedzīvotājiem, īpaši bērniem, ņemt vērā sekojošu:

- ✓ Nekad neej viens uz upi, ezeru un bez vecāku atļaujas!
- ✓ Nekāp uz plāna ledus un pēc stipra atkušņa, tad ledus kļūst trausls!
- ✓ Neslidinies pie paša krasta, tiltu tuvumā un vietās, kur ievada notekūdeņus, jo tur ledus ir nedrošs.
- ✓ Uzmaniģi tuvojies blītkotājiem sargies no ledū izcirstiem āliņģiem!
- ✓ Ja esi ielūzis ledū, mēģini tikt atkal uz tā ar muguru, tad atbalsties ar rokām un uzvelc uz ledus augumu! Sauc palīgā! Krastā nokļūsti rāpus, vienmērīgi izlīdzinot svaru.
- ✓ Ja ledū ielūzis cilvēks, mēģini tuvoties viņam rāpus, piestum garu dēli, koka zaru, jostu, jakas piedurknes, lakata stūri, kam viņš var pieķerties. Palīdzī cilvēkam nokļūt uz stingra ledus. Sauc palīgā citus!

Neatstājiet bez uzraudzības Adventa vainagā iedegtas sveces

Valsts ugunsdzēsības un glābšanas dienesta darbinieki aicina neatstāt bez uzraudzības Adventa vainagā iedegtas sveces, kā arī pārliecināties, vai vainags nav novietots pārāk tuvu viegli uzliesmojošiem priekšmetiem.

Šogad jau noticis pirmais šāds ugunsgrēks, paldies Dievam, tas nebija Preiļu rajonā. 29. novembrī mācību stundu laikā Limbažu rajona Liepupes vidusskolas fizikultūras kabinetā blakus sporta zālei no bez pieskatīšanas atstātām degošām svecītēm aizdegās Adventa vainags. Izcēlās ugunsgrēks, telpas bija stipri piedūmotas. Tika

izsaukti ugunsdzēsēji, skolā izsludināja trauksmi un evakuēja skolēnus.

Pērn valsts teritorijā Adventa četrās nedēļās ugunsdzēsēji dzēsa 11 šādus ugunsgrēkus, kuriem par iemeslu bija aizdegušies vainagi. No tiem četras reizes ugunsnelaimes bija izcēlušās sabiedriskās ēkās un darba kabinetos. Nelielu aizdegšanos patiesībā bijis daudz vairāk, taču cilvēki paši laikus tās pamanījuši un uguni noslāpējuši.

Ugunsdzēsēji šogad iesaka darba kabinetos, sabiedriskās ēkās, piemēram, skolās, bērnu dārzos vai veikalos skatlogos izmantot elektriskās svecītes.

Lai eglīšu sarīkojumu laiks ir drošs

Tuvojas svētku eglīšu sarīkojumu laiks. Lai tas būtu ugunsdrošs, nepieciešams atgādināt dažas ugunsdrošības noteikumu prasības:

- ✓ Par ugunsdrošību masu pasākuma laikā atbild tā organizētājs vai viņa pilnvarota persona.
- ✓ Pasākumā atklātu uguni izmanto tikai ar tā organizētāja vai viņa pilnvarotas personas rakstisku atļauju, ja ir veikts viss nepieciešamais, lai nepieļautu ugunsgrēka izcelšanos.
- ✓ Ja pasākumā izmanto speciālos efektus un iekārtas, jāievēro tehniskās ekspluatācijas noteikumos noteiktās ugunsdrošības prasības.
- ✓ Sarīkojumos bērniem un jauniešiem norīko atbildīgo personu, kas ir instruēta par ugunsdrošību un rīcību ugunsgrēka gadījumā.
- ✓ Apmeklētāju skaits masu pasākumā nedrīkst pārsniegt maksimāli pieļaujamo, ņemot vērā normatīvajos aktos noteikto platību uz vienu cilvēku.
- ✓ Ja sarīkojuma laikā izmanto pirotehniskos izstrādājumus, jāievēro pirotehnisko izstrādājumu apriti reglamentējošo normatīvo aktu ugunsdrošības prasības.
- ✓ Svētku eglīšu sarīkojumu laikā aizliegts novietot eglītes evakuācijas ceļos un izmantot eglīšu iluminācijai stearīna vai vaska sveces, kā arī pašdarinātas elektroietaisies.
- ✓ Masu sarīkojumus aizliegts rīkot telpās ar aizrestotiem logiem.

Jau vairākus gadus mūsu valstī ļoti lielā izvēlē ir dažādi pirotehniskie izstrādājumi, kuru nepareiza un nevižīga izmantošana arvien biežāk ir cēlonis ugunsgrēkiem un cilvēku apdegumiem. VUGD Preiļu brigādes darbinieki iesaka iedzīvotājiem būt īpaši uzmanīgiem, rīkojoties ar atklātu uguni, apsildes ierīcēm, pirotehniku un novēl ugunsdrošu un laimīgu jauno 2005. gadu.

V.Rikovs,
VUGD Preiļu brigādes vada
komentāris

POLICIJAS ZIŅAS

No 6. līdz 12. decembrim Preiļu rajona policijas pārvaldes dežūrdalā reģistrēti 47 iesniegumi, no kuriem deviņi bija par ceļu satiksmes negadījumiem, 11 – sadzīves rakstura likumpārkāpumiem, 10 – dažādām zādzībām, bet deviņos gadījumos reģistrētas huligāniskas darbības.

Pa izsistu automašīnas logu nozagti dokumenti

6. decembrī Līvānu iedzīvotāja, 1957. gadā dzimusi Lidija konstatēja, ka ir izsists viņai piederošās automašīnas Mazda-626 stikls. No automašīnas salona nozagta autovadītāja apliecība un transportlīdzekļa reģistrācijas apliecība. Policija vainīgās personas noskaidrojusi.

Iesita saimniekam un no mājas nolaupija mantas

8. decembrī Līvānos divi vīrieši, iesitot pa seju mājas saimniekam, 1960. gadā dzimušajam Viesturam, nolaupija televizoru, magnetofonu, saliekamo velosipēdu un mobilo telefonu. Notiek lietas apstākļu noskaidrošana.

Garnadži uzdarbojušies Pelēču un Sutru pagastā

8. decembrī Pelēčos no 1959. gada dzimušajam Andrejam piederošās vasarnīcas nozagtas dažādas mantas. Īpašniekam nodarīts materiālais zaudējums 133 latu apmērā. Nākamajā dienā policijā saņemts iesniegums par to, ka 9. decembrī Sutru pagastā no 1942. gadā dzimušajam Jānim pieder

rošās saimniecības mājas pagalma nozagti metāllūžņi.

Aglonā pircēja veikalā norēķinājās ar viltotu naudu

8. decembrī Aglonā veikalā «Aglonā maize» kāda 1985. gadā dzimusi sieviete norēķinājās par pirkumu ar 10 latu naudas zīmi, kurai bija redzamas viltojuma pazīmes. Notiek lietas apstākļu noskaidrošana.

Nevēlējās maksāt par precēm veikalā

Policijas pārvaldes dežūrdalā saņemts iesniegums par to, ka 10. decembrī Līvānos veikalā «Saulīte» par precēm nevēlējās norēķināties 1981. gadā dzimušais Sergejs.

Ar smadzeņu satricinājumu nokļuva slimnīcā

10. decembrī Preiļu slimnīcas uzņemšanas nodaļā tika nogādāta 1950. gadā dzimusi Anfiza. Medīki konstatējuši, ka sievietei ir galvas smadzeņu satricinājums. Tiek noskaidrots, kādos apstākļos gūta trauma.

Automašīnu sadursmē cieta vadītājs

11. decembrī, vadot automašīnu Audi-100, 1983. gadā dzimušais Andris iebrauca pretējās kustības joslā un izraisīja sadursmi ar pretimbraucošo automašīnu Volvo, kuru vadīja 1962. gadā dzimušais Aleksejs. Satiksmes negadījumā Audi-100 vadītājs guva traumas un medicīniskās palīdzības sniegšanai tika nogādāts Jēkabpils slimnīcā.

Aiznesa makšķerēšanas piederumus

11. decembrī Līvānos, sabojājot durvju slēdzeni, zagļi iekļuvuši 1968. gadā dzimušajam Andrim piederošajā automašīnā VAZ-21011. Garnadži aiznesuši automašīnas magnetolu un makšķerēšanas piederumus.

Uz Viļānu ceļa avarēja maršruta autobuss

12. decembrī, Viļānu virzienā vadot maršruta autobusu IKARUS, kas pieder SIA «Dautrans», 1962. gadā dzimušais autobusa vadītājs Andrejs nespēja noturēt transportlīdzekli uz ceļa, iebrauca grāvī un apgāzās. Divi autobusā braucošie pasažieri satiksmes negadījumā guva traumas un medicīniskās palīdzības sniegšanai tika nogādāti Preiļu slimnīcā.

Pa logu ielīda mājā un nozaga velosipēdu

12. decembrī policijā reģistrēts iesniegums par to, ka Līvānos, izņemot loga rūti, zagļi iekļuvuši 1957. gadā dzimušajam Jānim piederošajā dzīvojamā mājā un paņēmuši velosipēdu.

Skandalēja bārā «Rausis»

6. decembrī Līvānos pie bārā «Rausis» 1985. gadā dzimušais Jevgēnijs un 1981. gadā dzimušais Aleksandrs, būdami alkohola reibumā, veica huligāniskas darbības.

Preiļu rajona policijas
pārvaldes informācija

Negadījumos cietušo gājēju skaitu cer samazināt ar sociālo kampaņu un policijas aktivitātēm

Ceļu satiksmes negadījumos, kuros cieš gājēji, nāves gadījumi ir divreiz biežāk nekā citos satiksmes negadījumos. To apliecina arī pērnā gada statistika – lielākais īpatsvars no bojā gājušajiem bija tieši gājēji – 181 jeb 36,7%. Citos negadījumos, piemēram, transportlīdzekļu sadursmēs bojā gāja 90, uzbraucot velosipēdistiem – 40, bet auto apgāšanās rezultātā 27 cilvēki.

Ņemot vērā to, cik maz gājēju Latvijā aizdomājas par to, vai citiem satiksmes dalībniekiem viņi ir redzami, un to, kā viņi izturas uz ielas, 3. decembrī Ceļu satiksmes drošības direkcija (CSDD) kopā ar Iekšlietu ministriju, Valsts policiju un Satiksmes ministriju uzsāka jaunu sociālo kampaņu «Gājējs vai bojāgājējs?», kas veltīta gājēju drošībai, informē CSDD sabiedrisko attiecību speciāliste Džoanna Eglīte.

Ielu šķērsošana neatļautā vietā,

kā arī atstarotāju nelietošana diennakts tumšajā laikā ir divi galvenie iemesli, kādēļ ceļu satiksmes negadījumos cieš gājēji. «Cilvēkiem raksturīgi redzēt to, ko viņi vēlas ieraudzīt un nepamanīt to, kas šķiet maznozīmīgs. Vairums braucēju ar acīm meklē to, kas varētu radīt bīstamību. Nereti gan gājēji, gan velosipēdisti «izkrit» no autovadītāja redzesloka,» norāda CSDD direktors Andris Lukstiņš. «Tumsā šī situācija ir daudz dramatiskāka, jo gājēju, kurš let pa ceļu bez atstarotāja, pat ļoti gribot un koncentrējot uzmanību, laicīgi ieraudzīt ir gandrīz neiespējami.» 46% no smagajiem ceļu satiksmes negadījumiem Latvijā notiek uz autoceļiem. Turklāt krēsla un tumsa ir pats bīstamākais laiks gājējiem. Statistikas dati liecina, ka šajā laikā gājēji satiksmes negadījumos

● 2003. gadā satiksmes negadījumos bojā gājuši 183 gājēji.

● 2004. gada desmit mēnešos bojā gājuši 143 gājēji, tajā skaitā 83 gadījumos nelaimes notikušas tumsā.

cieš uz pusi biežāk, nekā gaišā dienas laikā. Dažādās valstīs veiktie pētījumi apstiprina vienu: astoņi no katriem desmit šoferiem, kas uzbraukuši gājējam diennakts tumšajā laikā, nav šo cilvēku pamanījuši.

Kampaņas «Gājējs vai bojāgājējs?» uzdevumi ir skaidrot gājējiem atstarotāju nozīmi un mudināt tos izmantot, kā arī atgādināt, ka Ceļu satiksmes noteikumi attiecas ne tikai uz auto vadītājiem, bet arī uz gājējiem. Sagatavoti televīzijas klipī, izveidoti plakāti, skan radio reklāma. Pastiprinātās policijas aktivitātēs tiek kontrolēti gājēji.

CSDD informē, ka cilvēki, kas nenēsās atstarotājus, tiks brīdināti un saņemti atstarotājus, savukārt tie, kas satiksmes noteikumus pārkāps regulāri, tiks sodīti.

L.Kirillova

Aptaujas rezultāti internetā (no 6. līdz 12. decembrim)

Kādu naudas summu Jūs gatavojaties tērēt Ziemassvētku dāvanām?

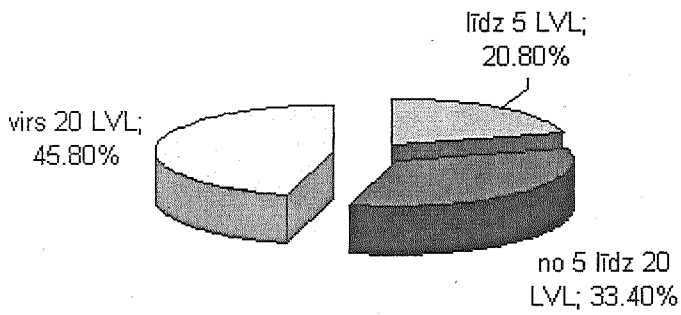

«Novadnieka» interneta mājas lapā www.novadnieks.lv izsludinātās interaktīvās aptaujas balsojuma rezultātu diagramma.

NOVADNIEKS

RUBRIKAS: DAŽĀDI, PĒRK, PĀRDOD, MAINA, MEKLĒJU DARBU.

Bezmaksas PRIVĀTSLUDINĀJUMS

Rubrika _____ Derīgs līdz 16. decembrim.

T	ā	l	r	.
---	---	---	---	---

Aizpildīšanas noteikums: viena rūtiņa — viena zīme.

Iesniedzēja vārds, uzvārds _____

Sludinājumus «Novadniekā» pieņem Preiļos, Brīvības ielā 14. Tālr./fakss 1-53-07057.

Adrese, tālr. _____
 Vai sludinājumu ievietot interneta mājas lapā? Jā Nē
 Maksa Ls 0,24 (ar PVN).
 Jāiesniedz tikai laikrakstā publicētais kupons, kopētus un pa faksu sūtītus nepieņemsim.

Bez maksas NETIEK PUBLICĒTI: apsveikumi, līdzjūtības, pateicības, sludinājumi par individuālo uzņēmējdarbību, iepazīšanos, zemes, sertifikātu, kokmateriālu, malkas pirkšanu un pārdošanu vairumā, telpu īrēšanu un izīrēšanu, I/s produktu pirkšanu un pārdošanu vairumā.

RADI SAVU NOSKAŅU! one extremely mobile

LOGOTIPI 108249841 17299841 37259841 689841	130849841 112849841 37309841 34369841	122819841 80609841 63069841 34339841	127839841 70419841 36529841 33659841
BILDES 131239841 131319841 128219841 114689841 111099841	35619841 68619841 102069841 111119841 76529841	77779841 2829841 116489841 131309841 128149841	48589841 131209841 110879841 121439841 128079841
DĀVANA DRAUGAM Ls 0.35 Uzraksti izziņu ar kodu. Ja tev ir SIEMENS telefons, pievieno kodam burtu S (piemēram, 3689841S). Nosūti to uz numuru LMT un OKarte 9301002 vai TELE2 un Zelta Zivtiņa 6000601. NOKIA 1100, 3100 (tikai bildes), 2100, 3210, 3310, 3330, 3410, 3510 (tikai logo un bildes), 5210, 5510, 6210, 6310, 6310, 6510, 8210, 8310, 8810, 8850, 8890 SIEMENS A50, AS2, C45, C45, S45, ME45, MS0, MT50 Tikai logo un bildes: A55, A60, C55, C60, M55, S55, SL55 SAMSUNG Tikai logo un bildes: C100, X120, X450	KĀ AKTIVIZĒT GPRS? Ls 0.60 Pārlicinies, vai tev ir aktivizēts GPRS. Šis pakalpojums ir pieejams LMT, OKarte un TELE2 klientiem, izņemot Zelta Zivtiņa lietotājus. 1. Uzraksti izziņu ar melodijas kodu, pievieno burtu P (piemēram, 3689841P). 2. Nosūti to uz numuru LMT un OKarte 9301002 vai TELE2 6000771. NOKIA 2650, 3100, 3200, 3220, 3300, 3510, 3510i, 5100, 6100, 6230, 6600, 6610, 6610i, 6800, 7210, 7250, 7250i, 7630 SIEMENS A60, C55, C60, C65, CX65, M55, M65, MC60, S55, S65, SL55, SL65 X120, X450, E600, E700, E710, E800 SONY ERICSSON T610, T630	Ja pasūtīt polifonisko melodiju vai SMS toni Tev ir nepieciešams papildināt GPRS kontu, sūtīt G burtu uz numuru 9319988. Ar vienu izziņu Tu papildini savu GPRS kontu par 1Mb. LMT un OKarte klientiem: Nosūti G burtu uz numuru 9319988, pēc tam: • SIEMENS (izņemot C65, CX65, M65, S65, SL65) - sūtīt 9999 uz LMT 9301002 vai OKarte 9301234, ievadi PIN-kodu 0000. • NOKIA un SAMSUNG (izņemot C100, C110) - sūtīt 8888 uz LMT 9301002 vai OKarte 9301234. TELE2 klientiem: • SIEMENS (izņemot C65, CX65, M65, S65, SL65) - sūtīt 9999 uz TELE2 6000601, ievadi PIN-kodu 0000. • NOKIA un SAMSUNG (izņemot C100, C110) - sūtīt 8888 uz TELE2 6000601. Uzmanību! SAMSUNG telefonos jābūt uzstādītai opcijai: Izklaide - WWW pakalp. - Infoziņa - Iestatījums - Vienmēr vai Zīpas - Infoziņa - Saņem - Vienmēr GPRS iestājturu cena ir Ls 0,35	

LASI ŠODIEN, MAKSĀ RĪT!

Abonēšana ar atlikto maksājumu!
To jau izmanto daudzi lasītāji!

- Aizpildiet un atsūtiet uz redakciju laikrakstā publicēto abonēšanas pasūtījuma kartīti sev tikamam laika periodam, bet norēķinieties reklāmas un sludinājumu nodaļā līdz katra mēneša pēdējam datumam.
- Samaksu var veikt arī ar pārskaitījumu, ieskaitot naudu redakcijas kontā. Šajā gadījumā jūs pa pastu saņemsiet rēķinu, kuru varēsiet apmaksāt bankā līdz mēneša beigām.
- Paziņojot iepriekš, jūs jebkurā laikā varēsiet abonēšanas pasūtījumu pārtraukt, kā arī samaksāt visu summu vai daļu no tās.

ABONĒŠANAS KARTĪTE

Lūdzu noformēt «Novadnieka» abonementu ar atlikto maksājumu:

Vārds _____
 Uzvārds _____
 Personas kods _____
 Saņemšanas adrese _____ LV-53
 Tālrunis _____ (mājās) _____ (darbā) _____ (mob.t.)
 Eksemplāru skaits _____
 Abonēšanas termiņš — 2005. gada

Janvāris	Februāris	Marts	Aprīlis	Maijs	Jūnijs
Jūlijs	Augusts	Septembris	Oktobris	Novembris	Decembris

Vēlos maksāt redakcijā jā nē
 Vēlos katru mēnesi saņemt rēķinu par abonēšanu jā nē
 2004. gada _____ (paraksts)
 Lūdzu, aizpildiet kartīti drukātiem burtiem!

SLUDINĀJUMI

Pārdod

māju skaistā vietā pie Daugavas Jersikā, cena Ls 22500. Tālr. 6318263;
 padomju laiku vieglās a/m ziemas riepas 2 gab. par Ls 50, mazlietotas. Tālr. 5321535;
 MITSUBISHI LANCER, 1993., 2,0L, dīzelis, sedans, ķiršu, ekstras, no Vācijas, 2390 EUR. Tālr. 9482783;
 TOYOTA COROLLA, 1994., 1,3i, sudraba, 5-durvis, st. past., 134. t/km, no Vācijas, 2390 EUR. Tālr. 9482783;
 HONDA ACCORD, 1993.g., 2,0i, zaļa, universāls, ļoti daudz ekstras, no Vācijas, 2390 EUR. Tālr. 9482783;
 VW PASSAT VARIANT, 1991.g., 1,8i, tumši zils, ekstras, no Vācijas, 2090 EUR. Tālr. 6592786;
 VW GOLF VARIANT, 1993. g., 1,8i, sudraba, ekstras, no Vācijas, 2790 EUR. Tālr. 6592786;
 AUDI 80 AVANT, 1993.g., 2,3i, sarkana, ekstras, no Vācijas, 2999 EUR. Tālr.6592786;
 AUDI 100 AVANT, 1993.g., 2,6i, zaļa, automāts, ekstras, no Vācijas, 3690 EUR. Tālr. 6592786;
 AUDI 100 C4, 1991.g., 2,0i, balta, 128 t/km,

SLUDINĀJUMI

serv. grāmata, no Vācijas, 3190 EUR. Tālr. 6592786;
 MAZDA 626, hečbeks, 1993.g., 2,0i, ķiršu, daudz ekstras, no Vācijas, 2790 EUR. Tālr. 9482783;
 NISSAN PRIMERA, 1991.g., 2,0L, ziemas riepas, TA līdz 15.11.2005., 1500 EUR. Tālr. 9122897;
 šķūni nojaukšanai 12X20 m. Tālr. 6276688 (no 8.00-16.00);
 piena kvotas 8600 kg. Tālr. 6779374;
 furgonu SAZ-3507, 1990.g. Tālr. 9117076;
 ZIL 133GJ, 1989.g. Tālr. 9117076;
 amortizatorus "GPD" (jaunus, eļļas, iepakojumā, MB modeļiem, 4 gab./Ls 100). T. 9476175, 9657101;
 arklus PN2-40 (Ls 150), rezerves daļas (T-150K: tiltus, degvielas un hidrotvertnes), ecēšu tapas (lielās), T-74 pārnēsmašīnas korpusu, SK5 kuļtrumuļa apakšu. T. 6165647;
 ātrumkārbu (GAZ - 53). T. 4621541, 6164836;
 dzinēju (T-40), T-40AM priekšējās riepas, piekabes riepas, a/m VAZ - 21076 (1990. g. izl., pēc kapitālā remonta, ideālā stāvoklī). T. 6593057, 4660155, 6089395;
 ķēdi (mēslu izkliedētāja). T. 9708795;
 kombainu "Jenisej 1200H", divus buldozerus

SLUDINĀJUMI

DT-75, HTC mucu (vācu). T. 9100978;
 kultivatoru, vāgotāju, palaidēju PD-8, T-40 pakalējo disku, ecēšas. T. 6489756;
 motociklu HONDA CBR900RR (FireBlade, 1999.g.izl., teicamā stāvoklī, steidzami). T. 9298800.

Pērk

māju Preiļos, var būt remontējama. Tālr. 8200269;
 1-istabas dzīvokli Preiļos vai Irēju (1-3 stāvs). Tālr. 5323432;
 1 vai 1,5-istabas dzīvokli Preiļos vai Irēju. Tālr. 9771048;
 vecas smagās un vieglās a/m MOSKVIČ, VOLGA, VAZ u.c. rezerves daļām, izskatīšu visus piedāvājumus. Tālr. 6052801.

Dažādi

vajadzīga aukle 9 mēn. vecam puikam uz nepilnu darba nedēļu. Tālr. 6293235 pēc 18.00;
 Irē nelielu dzīvokli Preiļos, vismaz uz gadu, tuvu centram, 2.-3. stāvs, vēlams telefons. Tālr. 8205702.

ABONĒ NOVADNIEKS LATVIJAS PASTĀ

UN DODIES PASAULĒ PA VIENU NO SENĀJIEM PASTA CEĻIEM!
 Abonējot 2 izdevumus vismaz uz 3 mēnešiem, tu vari laimēt Lielo Balvu — ceļojumu uz Norvēģiju un doties pa seno jūras pasta ceļu ar kuģi cauri 34 fjordiem!

Abonējot 1 preses izdevumu Latvijas Pastā vismaz uz 3 mēnešiem, tu vari laimēt:
 • Ceļojumu uz Šveici un ar kalnu pasta ekspresi Sjšersot Alps!
 • Ceļojumu uz Holandi un pacēties debesīs pasta aeroplānā!
 • Ceļojumu uz Itāliju un ar pastaieru velosipēdu doties cauri Toskānai!

Lai piedalītos loterijā, noformē abonementu jebkurā Latvijas Pasta nodaļā līdz 2004. gada 23. decembrim! Uzvarētāji tiks noteikti 2005. gada 1. februārī, to saraksts tiks publicēts laikrakstos «Nekarīgā Rīta Avīzē» un «Vēstis» 5. februārī. Loterijas atļauja nr. 463, informācija — Latvijas Pasta nodaļās un www.pasts.lv

LATVIJAS PASTS
 2005. gads:
 vairāk nekā 600 preses izdevumu • preses piegāde visā Latvijas teritorijā l piegāde Rīgā līdz 7 rītā

Vai esat jau abonējis preses izdevumus nākamajam gadam?

Vitālijs Circeņis, zemnieks no Galēnu pagasta:

— Mūsu ģimene regulāri abonē laikrakstus «Novadnieks», «Latvijas Avīze», ko lasām abi ar sievu, un vēl dažādus preses izdevumus, ko izvēlas jaunākā paaudze – dēls un meita. Laikrakstus esam jau pasūtījuši visam nākošajam gadam. Vēlamies «Novadniekā» vēl vairāk lasīt par zemniekiem, — kā strādā, kā sokas ar darbiem. Interesē arī rajona ziņas. Gribētos, lai vairāk būtu informācijas par dažādiem tehnikas piedāvājumiem, par vietām, uz kurieni zemnieks var aizbraukt un kaut ko iegādāties.



Lina Kotlerova, Preiļu iedzīvotāja:



— Avīzes un žurnālus mazbērniem parasti iegādājamies kioskā. Tādā veidā var ātrāk uzzināt jaunumus, kas tajās rakstīti. Arī «Novadnieku» pērkam. Saņemam ļoti mazu pensiju, grūti budžetā. Tomēr avīžu vienmēr cenšamies atlicināt.

Marija Zusāne, bezdarbiece no Preiļiem:



— Abonēju «Latvijas Avīzi». 19. decembrī saņemšu bezdarbnieka pabalstu, tad parakstīšu avīzi janvārim. Pasūtu tikai uz vienu mēnesi, jo ilgākam laikam nevaru atļauties naudas trūkuma dēļ. Ģimenē ir tikai viens pelnītājs – vīrs. Lai uzzinātu rajona jaunumus, «Novadnieku» nopērkam kioskā. Visbiežāk iegādājamies piektdienās iznākošo laikrakstu, pārskatām nedēļas notikumus.

Ināra Anusāne, zemiece no Aizkalnes pagasta:

— Vēl neesam abonējuši, bet gata-vojamies to darīt. Dažas avīzes pasūtām, citas pērkam kioskā, arī «Novadnieku» tajā skaitā. Meita dzīvo Preiļos, viņa nopērk un atved. Mūsu ģimenē lasa daudz dažādu preses izdevumu, tikai ir problēmas ar saņemšanu. Dzīvojam četru kilometru attālumā no centra, dažreiz pastnieces jaunākās avīzes atnes tikai vakarā ap pulksten astoņiem vai arī otrajā dienā. Viņām ir liela apkalpošanas teritorija un nespēj tikt galā. Savā rajona avīzē labprāt izlasām par novada jaunumiem, interesē, kas piedzimis, kā arī visi pārējie jaunumi.



Jānis Bojārs, Sīlukalna pagasta iedzīvotājs:



— Lasu «Latvijas Avīzi», kā arī makšķerniekiem un medniekiem domāto laikrakstu. Abonēju uz trijiem mēnešiem, bet pagaidām vēl neesmu tos pasūtījis. Rajona jaunumus uzzinu ar pagasta padomes starpniecību, tie mani ne sevišķi interesē. Vairāk aizraujos ar medībām, kaut gan ar lieliem medījumiem lepoties nevaru. Teiču rezervātā? Nē, nē. Tur jau tikai «biezie» un «kungu» medī.

L.Rancāne
Foto: M.Rukosujevs

SLUDINĀJUMI, APSVEIKUMS, LĪDZJŪTĪBAS

Mēbeļu veikalā "Manas Mēbeles" ērts, divguļams, Latvijā ražots

DĪVĀNS

tikai 76,00 latu



Līvānos, Rīgas ielā 75
Preiļos, Brīvības ielā 2

VID Latgales reģionālās iestādes Preiļu nodaļa rīko **bezmaksas semināru** PIEVIENOTĀS VĒRTĪBAS NODOKĻA maksātājiem, kas kārto uzskaiti vienkāršā ieraksta sistēmā (ieņēmumu un izdevumu žurnālā)

Semināra darba kārtība:

1. Pievienotās vērtības nodokļa maksātāju reģistrācijas noteikumi un kārtība.
2. Pievienotās vērtības nodokļa uzskaites kārtība personām, kas grāmatvedības reģistrus kārto vienkāršā ieraksta sistēmā.

Seminārs notiks:

- 17.12.2004. plkst.10.00 — Preiļos, Raiņa bulvārī 17, kinoteātra «Ezerzeme» telpās

Valsts ieņēmumu dienesta Latgales reģionālā iestāde izsludina atklātu konkursu uz vakanto darbinieka amatu:

**Preiļu nodaļas
Lietvedības sektora
vecākais referents**

Pretektiem izvirzītās prasības:

- atbilstība likuma «Par Valsts ieņēmumu dienestu» 17.2. panta prasībām;
- augstākā izglītība;
- praktiskā darba pieredze lietvedībā;
- datorprasmē.

Pretektiem pieteikties personīgi 10 dienu laikā kopš sludinājuma publicēšanas VID Latgales reģionālās iestādes Personāla daļā (Daugavpīlī, Rīgas ielā 4/6, 401. kab., tālr. 5406322, 5406226).

Jāiesniedz šādi dokumenti: profesionālās pieredzes apraksts, izglītības dokumenta kopija.

**Profesionāla palīdzība
reģistrācijai
KOMERCREĢISTRĀ.**

**Veicam jaunu firmu
reģistrāciju un
ierakstīšanu
komercreģistrā.**

Tāl. 5307056; 6162288.

«NIKO - LOTO»
**izsniedz pensionāriem
naudas aizdevumu bez ķīlas.**
✓ Līvānos, Stacijas ielā 1. Tāl. 6780843, 5342332.
✓ Preiļos, Raiņa bulv. 15. Tāl. 5307068, 6198846.

**Z/s «VIDSĒTAS» iepērk
jaunlopus, liellopus.**

Tāl. 5355645, 6563019, 6490755.

VĀRKAVAS NOVADA DOME
uzaicina piedalīties CENU APTAUJĀ
PAR MALKAS PIEGĀDI
pašvaldības vajadzībām 2005. gada
apkures sezonai.
Pieteikties novada domē līdz 24. decembrim.
Kontaktinformācija: 9446486.

**SIA «RANKO» iepērk
mājlopus dzīvsvārā.
Samaksa tūlītēja.**
Tāl. 42807, 9161121.

**Licencēta kautuve iepērk
dažādus mājlopus.**
(arī cūkas, aitas)
Ir piemaksas. Samaksa tūlītēja.
Tāl. 4745543, 9497789, 9430185.

**Pastāvīgi
iepērk apses zāģbalķus**
Ø no 24 cm
cena no 16 — 25 Ls/m³
Pircēja transports.
SIA «ANGRO»
T. 9454553; 9236083.

Garš dzīves ceļš ir šodien Tava rota,
Kur spēku jaunai dienu gaitai smelt.
Paldies par mūžu, krietni nodzīvoto,
Kas Tavu gadu vērtīgākais zelts.

ARNOLDU KALPIŠU

70. gadu jubilejā
sveic Rožupes skolas
vecāku padome

Viesnīca — krogs
«Hercoga Jēkabs»

Jēkabpīlī

AICINA DARBĀ

pavāru, šefpavāru, bārmeņus.

Piedāvājam:

- izaugsmes iespējas,
- konkurentsipējīgu atalgojumu.

Prasības:

- darba pieredze.
- Zvanīt: 9176533.

Preiļu rajona Rudzātu vidusskola
2005. gadam

IEPĒRK MALKU. Apjoms 400 m³.
Tāl. 6427301.

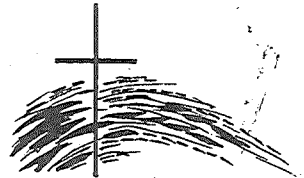

Reiz pienāk diena,
Nelūgta un skarba,
Kad sirdī dziļi smeldz
Un sāj...
Skumju brīdī esam kopā ar Rutu
Rožāni, TĒVU mūžībā pavadot.
Saunas pagasta padome

Cik grūti ticēt, ka nekad vairs dzīvē
Man nesanāks ar tevi, tēti, parur...
Un tavu smaidu, vienkāršu un siltu,
Nu varēšu vien sirdī saglabāt.
Lai mūsu patiesa līdzjūtība palīdz
pārvarēt zaudējuma smagumu
Rutai Rožānei, TĒVU
smiltājā guldot.
Priekuļu pamatskolas kolēģi,
audzēkņi un vecāki

Gan saules dienas,
Gan grūti brīži —
It viss tiek klusi zemē tīts.
Skumju brīdī izsakām patiesu
līdzjūtību Rutai Rožānei, pavadot
TĒVU mūžības ceļā.
Preiļu rajona Izglītības pārvalde
un rajona izglītības iestāžu
direktori

Ir sāpes, ko nespējam dalīt uz
pusēm,
Nav tādu vārdu, kas mierināt
spētu.

Skumju brīdī esam kopā ar
Sotnieku ģimeni, DĒLIŅU
tragiski zaudējot.
Radi no Jēkabpils

Projām, projām pār aizsaules
sliekšni
Aiztek smiltis smieklī un prieks,
Saki, jaunība, pumpurus tavus
Kāpēc nelaikā pārklāja sniegs?
Dalām negaidīto sājju smeldzi
un izsakām līdzjūtību
Ritvara SOTNIEKA un
Gunta ZEMBERGA ģimenēm.
Sutru pamatskolas skolotāji,
skolēni un vecāki